

**Nieuwe modellen 2024**





# De langste personentrein ter wereld

## 03111 Boek Wereldrecord Rhätische Bahn (RhB)

Boek over het wereldrecord van de RhB „DE LANGSTE PERSONENTREIN TER WERELD“. Betreft de geschiedenis van het wereldrecord van 29 oktober 2022 met de achtergrondinformatie. Ook de hoofdpersonen in de organisatie van dit wereldrecord worden in woord en beeld aan u voorgesteld. Voorts zijn fotos van de bouw van Albula traject van de RhB opgenomen. 240 paginas. Formaat 21 x 29,7 cm.

### Highlights:

- De hoofdpersonen in woord en beeld
- In het boek opgenomen meerdere QR codes voor het bekijken van filmpjes
- Informatie met cijfers, gegevens en feiten

€ 59,- \*

*Het hele traject van het wereldrecord  
in één overzicht*



**märklin**





Beste Märklin vrienden,

Ook dit jaar brengen wij u met ons overzicht van nieuwe uitgaven een veelvoud van fascinerende modellen voor uw spoorbaan op schaal. Met de thema werelden van Märklin My World en Märklin Start up kan naar hartelust gespeeld worden.

Bovendien is er veel nieuws voor modelbouwers, verzamelaars en allen die dat willen worden.

De spoorwegen zijn generaties lang van invloed geweest op het leven in grote gebieden en verbonden bewoonde gebieden met sprookjeachtige vakantie-oorden. Het is dus geen wonder dat wij aan het reizigersverkeer op schaal altijd weer een bijzondere betekenis toekennen. De nieuwe modellen van Märklin vertellen over de gemoedelijke buurtspoorwegen met hun ombouw-wagons maar ook over de moderne elektrische treinstellen van de tegenwoordige tijd. Ook goederen gaan met kracht en geweldige inspanning op reis. Ga met ons mee op reis door de verschillende periodes van de spoorweg geschiedenis en maak kennis met de nauwkeurig op schaal gebouwde spoorweg klassiekers en de vertegenwoordigers van het moderne treinverkeer.

Schitterende modellen in de spormaten H0, Z en Märklin 1 wachten erop door u ontdekt te worden!

Uw Märklin Team.

## De juiste plek ...

De meeste mensen vinden het merkwaardig als ze toevallig spoorweg enthousiastelingen, gewapend met camera en trapje, of zelfs met complete steigers, langs een spoorbaan ontdekken. Ingewijden weten echter dat het hier gaat om uitstekend voorbereide liefhebbers van het spoorwegwezen die wachten op het perfecte moment om één van hun lievelingslocs te fotograferen. Waarom schrijven wij dit? Tijdens de voorbereidingen voor de uitgave van deze prospectus hielden wij ons intensief bezig met de vraag hoe we onze modellen nog beter vanuit het zicht van de fotograaf vast konden leggen. Hierbij vielen ons zoveel foto's van Trainspotters in handen dat wij als eerbewijs aan de geweldige inspanningen van deze mensen een aantal illustraties in deze uitgave aan hen gewijd hebben. Laat u verrassen!



<b>Blz.</b>	<b>4</b>	Märklin-dealerinitiatief .....
<b>Blz.</b>	<b>22</b>	Märklin my world .....
<b>Blz.</b>	<b>26</b>	Märklin <i>START UP</i> .....
<b>Blz.</b>	<b>30</b>	Märklin Spoor H0.....
<b>Blz.</b>	<b>101</b>	Replica .....
<b>Blz.</b>	<b>102</b>	Märklin Spoor H0 Accessoires.....
<b>Blz.</b>	<b>104</b>	Märklin Spoor Z.....
<b>Blz.</b>	<b>121</b>	Märklin Spoor Z Accessoires .....
<b>Blz.</b>	<b>122</b>	Märklin Spoor 1 .....
<b>Blz.</b>	<b>134</b>	Märklin Spoor 1 Accessoires.....
<b>Blz.</b>	<b>136</b>	Museumwagon 2024 .....
<b>Blz.</b>	<b>139</b>	Insider-jaarwagon 2024 .....
<b>Blz.</b>	<b>141</b>	Märklin Insider-club Aanmeldformulier

### Belangrijke aanwijzing!

De in deze brochure/catalogus gepresenteerde producten zijn hoogwaardige verzamel- en modelspoorbaanobjecten, geschikt voor iedereen van 15 jaar en ouder. Voor kinderen vanaf 6 jaar adviseren wij ons Märklin Start up-assortiment. Dit is niet geschikt voor kinderen jonger dan drie jaar.



# Vernieuwingen

Met vele prachtige modellen gaat Märklin het nieuwe jaar in. De ontwikkelaars van Märklin hebben de afgelopen maanden en jaren talrijke vernieuwingen gerealiseerd die nu hun weg vinden naar steeds meer modellen. Deze vernieuwingen maken dat locomotieven en wagons nog meer op het grote voorbeeld lijken en bieden maximaal speelplezier volgens de modernste technische standaard. Het geheel aan vernieuwingen van de modellen omvat een veelvoud van ontwikkelingen, van de wielen, de binneninrichting en de uitrusting van het dak tot de stroomafnemers.

Ook de digitale functies worden uitgebreid.

Een overzicht van de belangrijkste vernieuwingen bij de nieuwe modellen:

## De meest opvallende vernieuwingen zijn:

**Fijngevormde stroomafnemers:** De nieuwe stroomafnemers type DBS 54 hebben geen centrale schroef meer nodig. In plaats hiervan is de stroomafnemer voorbeeldgetrouw aan de isolatoren gemonteerd. ⇨ Bijvoorbeeld arnr.39132 op blz. 40.



**Meerkleurige binnen-inrichtingen:** Nieuw ontworpen interieurs in meerdere kleuren en met typische details. ⇨ Bijvoorbeeld arnr. 43768 op blz. 14.



## We noemen:

- **3D druk:** Niet alleen een lust voor het oog maar ook voelbaar is de nieuwe reliëfdruk. ⇨ Bijvoorbeeld arnr. 45902 op blz. 99.
- **Electrisch op- en neer beweegbare pantografen:** Digitaal bedienbare stroomafnemers die omhoog en naar beneden kunnen. ⇨ Bijvoorbeeld arnr. 38463 op blz. 68.
- **Telex koppeling:** Een digitaal te bedienen koppeling die geproduceerd is uit geheugenstaal waardoor ontkoppelen mogelijk wordt. ⇨ Bijvoorbeeld arnr. 26621 op blz. 16.
- **Stroomvoerende koppelingen:** Om een goede stroomvoorziening voor de led binnenverlichting in de hele trein te verzekeren. ⇨ Bijvoorbeeld arnr. 43768 op blz. 14.

## Buffercondensatoren:

Voor het overbruggen van korte stroomloze punten op de modelbaan. Hierdoor flakkert de led-wagonverlichting niet meer. ⇨ Bijvoorbeeld arnr. 43767 op blz. 12.





➤ **Dynamische rookuitstoot:** De digitaal bedienbare rookgenerator zorgt ervoor dat de rook aangepast aan de locbeweging uitgestoten wordt.

⇒ Bijvoorbeeld artnr. 38445 op blz. 96.

➤ **Gedetailleerde „Daktuin“:** In model worden vele los gemonteerde onderdelen van de dakuitrusting in verschillende kleuren nagebootst.

⇒ Bijvoorbeeld artnr. 39332 op blz. 84.

➤ **Afzonderlijk schakelbare frontseinen:** Digitaal kunnen verschillende lichtbeelden zoals voor rangeren en andere speciale diensten ingeschakeld worden.

⇒ Bijvoorbeeld artnr. 39338 op blz. 90.

#### **Modelgetrouw nagebouwde wielen:**

Nauwkeurig gedetailleerde locomotiefwielen met los aangezette vormbouw delen.

⇒ Bijvoorbeeld artnr. 39151 op blz. 44.

**Hoogte van de buffers volgens NEM:** Voorbeeldgetrouw verlaagde bufferposities volgens de Normen voor Europeesche Modelspoorbanen.

⇒ Bijvoorbeeld artnr. 39151 op blz. 44.

#### **Spoor Z drijfwerk:**

Voorbeeldgetrouw dun, volledig functioneel stangenstelsel.

⇒ Bijvoorbeeld artnr. 88976 op blz. 110.

#### **Spoor 1 Stoomspectakel:**

Niet alleen meertakt stoomuitstoot uit de cylinders maar ook stoom uit de stoomfluit, het overdrukventiel en de veiligheidsklep.

⇒ Bijvoorbeeld artnr. 55990 op blz. 124.











## Eenmalige series 2024

Het Märklin-dealerinitiatief MHI is een vereniging van gespecialiseerde speelgoed- en modelspoorbaanverkopers. Al meer dan 30 jaar maakt de MHI zich sterk voor zijn leden – de gespecialiseerde verkopers.

Deze ca. 700 gespecialiseerde verkopers en hun getrainde personeel onderscheiden zich door nabijheid, persoonlijk contact en individuele service. Hier verwacht de enthousiaste modelspoorbaanliefhebber, de veeleisende verzamelaar en de geïnteresseerde komende generatie een perfect afgestemde modelspoorbaanomgeving. En als er geen MHI-dealer bij u in de buurt is, kunt u terecht op de website van de meeste dealers, waar zij uw vragen met plezier beantwoorden.

De MHI produceert uitsluitend eenmalige, speciale series in beperkte oplagen, die uitsluitend via dealers van deze vereniging leverbaar zijn. Deze modellen onderscheiden zich door bijzondere kleurstellingen en opschriften en technische innovaties.

Insider- en Trix Club-leden vinden bij hun MHI-dealer altijd een competente contactpersoon, die hen adviseert betreffende alle vragen over de club en de exclusieve club-modellen. Hij is de door Märklin geautoriseerde partner voor het aannemen van bestellingen voor deze uitsluitend voor clubleden geproduceerde modellen en de aflevering ervan.

Maar ook de komende generatie vindt bij de MHI-dealer een luisterend oor. De MHI stimuleert de komende generatie met bijzondere producten, maar ook met breed opgezette marketingcampagnes.

Alle speciale MHI-producties zijn voorzien van het speciale pictogram  en een garantie van 5 jaar.

MHI-dealers bij u in de buurt vindt u op: [www.mhi.de](http://www.mhi.de)



# Märklin klassieker uit de zestiger jaren



## 30111 Elektrische locomotief serie E 44

**Voorbeeld:** Elektrische locomotief serie E 44 van het Deutsche Reichsbahn-Gesellschaft (DRG). Kleur blauw-grijs. Met schaar-stroomafnemers. Locomotiefnummer E44 024. Model in de uitvoering omstreeks 1934.

**Model:** Nieuwe productie van een Märklin klassieker. Met digitale mfx decoder. Geregelde hoogvermogens aandrijving. 2 assen aangedreven. Antislip banden. Met de rijrichting wisselend 2 punts frontsein, analoog brandend, in digitaal bedrijf schakelbaar. Het treinontmoetingslicht onder het dak is alleen afgebeeld. Locomotiefhuis en onderstel zijn vervaardigd uit metaal. Koppelingshaken aan beide zijden. Verpakking met gekleurde afbeelding van de loc, gelijkend op de oorspronkelijke verpakking van destijds. Lengte over de buffers 16,5 cm.

### Highlights:

- Locomotief passend bij de „Karwendel-Expres”
- Verpakking overeenkomend met de oorspronkelijke verpakking uit de jaren '60
- Naar de eis van deze tijd voorzien van digitale mfx decoder

Enmalige oplage.

€ 299,- \*

Digitale functies	
Frontsein	CU MS MS 2 CS1 CS2-3
Directe regeling	

*Een hernieuwde uitgave van een Märklin klassieker, voor het eerst in de kleur blauw-grijs*



40361

30111

Dit model wordt in een eenmalige serie exclusief voor het Märklin-dealerinitiatief geproduceerd. 5 jaar garantie op alle artikelen voor het Märklin-dealerinitiatief en Club-artikelen (Märklin Insider-club en Trix Club). Garantievoorwaarden zie bladzijde 144. Een bijgewerkte verklaring van de tekens vindt u op internet op [www.maerklin.de](http://www.maerklin.de)

Met hun tijdloze elegantie maken ze vandaag de dag nog steeds Märklin liefhebbers over de hele wereld enthousiast: De stevige, uit zinkspuitgietswerk vervaardigde Märklin locomotieven uit de jaren '50 en '60. Tot de mooiste modellen uit die tijd behoort zonder twijfel de E 44 die tussen 1954 en 1968 de harten van modelspoorliefhebbers veroverde. Nu neemt Märklin dit icoon, in de oude vorm maar voorzien van moderne digitale techniek, opnieuw in productie. Samen met de, uit metaal vervaardigde, nostalgische „tin-plate” wagons van de „Karwendel-Express” komt het fascinerende Märklin tijdperk van het Wirtschaftswunder weer tot leven op uw modelspoorbaan of als aandachtstrekker in de vitrine!





# Vooruit, we gaan naar de bergen



## 40361 Sneltrainwagen set „Karwendel-Express“

**Voorbeeld:** 4-assige sneltrainwagens van verschillende modellen van het Deutsche Reichsbahn Gesellschaft (DRG). Kleur zwartblauw/helblauw. 1 Personenrijtuig B4ü, 2e klasse, 2 personenrijtuigen C4ü, 3e klasse, 1 bagagerijtuig Pw4ük. Koersborden: Berchtesgaden – Rosenheim – München – Augsburg – Ulm – Stuttgart. Modellen in de uitvoering vanaf 1934.

**Model:** Alle wagens met Relex koppeling en harmonicabalg overgangen. Opgedrukte koersborden. Verschillende bedrijfsnummers. Elke wagon apart is apart in een gemarkeerde doos verpakt overeenkomstig het oorspronkelijke uiterlijk van de personenwagen-verpakkingen uit het verleden. De hele set wordt in een grote verpakking geleverd. Lengte over de buffers per wagon ca. 22 cm.

Eenmalige uitgave.

€ 199,- \* (4 wagens)

**mhi**  
märklin Händler-Initiative



## Highlights:

- Traject Berchtesgaden – München – Stuttgart als „Karwendel-Express“
- Alle wagons in „Tin-plate“ uitvoering uit metaal vervaardigd
- Wagons passend bij de elektrische locomotief E-44
- Verpakking overeenkomstig de oorspronkelijke verpakking uit het verleden

*Alle wagons in „tin plate“ uitvoering*



40361

30111







Gezinsvakantie per spoor: instappen, je op je gemak voelen, genieten van het voorbijrazende landschap en volledig ontspannen op je vakantiebestemming aankomen. Jarenlang was dat in dit land geen verzinzel maar een aanbod waarmee de mooiste en meest geliefde landstreken van Duitsland bereikbaar werden. In het begin waren het normale reizigerswagons die degenen die ontspanning zochten rechtstreeks naar hun wensdoel brachten. Later, in de jaren van het „Wirtschaftswunder“, zetten grote ondernemers zoals Touropa, Scharnow en later ook TUI eigen vakantietreinen in die de concurrentie met de auto en later ook met het opkomende vliegverkeer succesvol aangingen.

De volle touristentreinen brachten de Bundesbahn op een idee. Met een eigen concept wilde men uit deze markt een graantje meepikken. Daarom verscheen in 1983 een nieuw soort trein in de spoorboekjes. De Fern Express, afgekort FD, moest gaan voorzien in snelle en comfortabele verbindingen tussen de grote stadscentra en touristisch interessante gebieden, met name in Zuid-Duitsland en Oostenrijk. Moderne, 200 km snelle en door nieuwe draaistroom locomotieven type 120 getrokken wagons boden een reis die qua comfort vergelijkbaar was met de TEE- en Intercity treinen. Hiermee wilde de DB niet alleen wintersporters, wandelaars en Kurort bezoekers bereiken maar ook

gezinnen met kinderen voor wie het urenlang in de file staan op verstopte autobanen vaak een gruwel was. Daarom liep er in de FD „Königssee“, van Hamburg naar Berchtesgaden de langste FD omloop binnen de Duitse grenzen, een Kinderland wagon mee. In de ene helft was een cafetaria ingericht en in de andere helft een ruime speelplaats voor kinderen.

Lees hieronder meer:

<https://www.maerklin.de/products/37829>



43767

43769

43768

43767

37829

De personenwagons die bij de FD Königssee horen vindt u op de volgende bladzijde.



# FD Königssee



## 43767 Personenwagen set voor het langeafstandsverkeer „Königssee“

**Voorbeeld:** Drie personenwagens van verschillende bouwtypes van de lange afstands sneltrein FD 1980 „Königssee“. 1 half-restauratie wagon type ARmz 211.0 en twee open afdelingswagens type Bpmz 291.2, 2e klasse, van de Deutsche Bundesbahn (DB). Treinbestemming: FD 1980 van Berchtesgaden naar Hamburg-Altona. Wagon volgnummers 65 en 277 (doorgaande wagon Klagenfurt – Hamburg). Restauratiewagon zonder indelingsnummer. Model in de uitvoering vanaf 1988.

**Model:** Gedeeltelijk nieuw ontwerp van de gedeelde restauratiewagon ARmz 211.0 met ingebouwde digitale mfx+ decoder en uitgebreide licht- en geluidsfuncties. Tafellampjes, interieur-, eetzaal- en keuken/bar verlichting zijn afzonderlijk digitaal te bedienen. Meerkleurig interieur. Alle wagens zijn standaard voorzien van binnenverlichting met led's. In elke wagon is een buffercondensator voor het overbruggen van korte stroomloze stukken ingebouwd. Uitgerust met deelbare stroomvoerende koppelingen. Omdat de binnenverlichtingen alleen branden als ze verbonden zijn met de restauratiewagen moet de aangegeven rijtuigvolgorde aangehouden worden. De binnenverlichting van de hele rijtuig-set kan met de decoder in de restauratiewagen digitaal bediend

worden. Bij analoog bedrijf is de binnenverlichting ingeschakeld. Volgens het voorbeeld weergegeven draaistellen, daken, zijwanden, bodems en overgangsbalgen. 1 afdelingswagon Bpmz 291.2 beschikt over standaard ingebouwde sluitlichten. Opgedrukte koersborden en wagnummers. WC-stortpijpen voor het restauratierijtuig zijn als apart te monteren onderdeel bijgevoegd. Kleinst berijdbare radius 360 mm. Alle wagens zijn apart verpakt in een grote verpakking. Lengte over de buffers ca. 84,6 cm.

Eenmalige uitgave.

€ 369,- \* (3 wagens)



*Alle wagens van de FD Königssee standaard voorzien van binnenverlichting, buffercondensator en meerkleurig interieur*



Met standaard ingebouwde sluitlichten



43767

43769

43768

43767

37829

Dit model wordt in een eenmalige serie exclusief voor het Märklin-Händler-Initiative (MHI) geproduceerd. 5 jaar garantie op alle artikelen voor het MHI en op Club-artikelen (Märklin Insider-club en Trix Club). Garantievoorwaarden zie bladzijde 144. Een bijgewerkte verklaring van de tekens vindt u op internet op [www.maerklin.de](http://www.maerklin.de)



**Highlights:**

- Gedeeltelijk nieuw ontwerp van half-restauratierijtuig ARmz 211.0
- Uitgebreide licht- en geluidsfuncties door middel van de, in het restauratierijtuig ingebouwde, decoder
- Deelbare stroomvoerende kortkoppelingen
- Veel apart gemonteerde details

Meerkleurig interieur en tafellampjes die digitaal apart geschakeld kunnen worden



*Gedeeltelijk nieuw geconstrueerd half-restauratierijtuig ARmz 211.0 met pantograaf, buffercondensator, geluid en verlichte tafellampjes*

Digitale functies	CU	MS	MS 2	CS 1	CS 2-3
Interieurverlichting restauratieruimte					
Interieurverlichting					
Tafellampen					
Stroomgeleidende koppeling					
Interieurverlichting					
Beladen					
Beladen					
Treinmededeling					
Bestelling					
Bestelling					
Gesprek					
Gesprek					
Bestelling					
Eet smakelijk!					
Gesprek					
Afrekenen					
Treinmededeling					

– Met update 3.55 ook maximaal 32 functies voor de MS2

**TRIX**

Dit model heeft artikelnummer 23142 in het Trix HO-assortiment.



De afbeelding laat het eerste handgemaakte monster zien





## 43768 Set personenwagens FD „Königssee“

**Voorbeeld:** Twee personenwagens van verschillende bouwtypes van de lange afstands sneltrein FD 1980 „Königssee“. Een open afdelingswagon type Avnz 111.1, 1e klasse, en een open afdelingswagon type Bpmz 291.2, 2e klasse met „Kinderland-afdeling“ van de Deutsche Bundesbahn (DB). Treinbestemming: FD 1980 van Berchtesgaden naar Hamburg-Altona. Wagon volgnummers 61 en 63. Model in de uitvoering van 1988.

**Model:** Met meerkleurige interieurs. Nieuw ontworpen inrichting van de „Kinderland“-wagon met apart gemonteerde details zoals speeltafels en glijbaantje. Beide wagons standaard voorzien van LED-binnenverlichting. In elke wagon is een buffercondensator ingebouwd voor het overbruggen van korte stroomloze secties. Voorzien van deelbare stroomvoerende kortkoppelingen. De binnenverlichting werkt in combinatie met de restauratie-wagon uit set 43767. Daarom moet de aangegeven volgorde van de wagons toegepast worden. Modelgetrouw nagebootste draaistellen, daken, zijwanden, bodemplaten en overgangsbalgen. Opgedrukte koersborden en wagonnummers. Kleinst berijdbare radius 360 mm. Beide wagons apart verpakt in een bijpassende om-verpakking. Lengte over de buffers ca. 56,4 cm.

Enmalige uitgave.

€ 199,- \* (2 wagons)

Deelbare, stroomvoerende kortkoppelingen

**Met nauwkeurig vormgegeven Kinderland afdeling**

Standaard ingebouwde LED-binnenverlichtingen met buffer condensoren

Meerkleurige interieurs

De Kinderlandwagon met speelafdeling conform het voorbeeld



**TRIX**

Dit model heeft artikelnummer 23143 in het Trix H0-assortiment.



⚡ Dit model wordt in een eenmalige serie exclusief voor het Märklin-dealerinitiatief geproduceerd. 5 jaar garantie op alle artikelen voor het Märklin-dealerinitiatief en Club-artikelen (Märklin Insider-club en Trix Club). Garantievoorwaarden zie bladzijde 144. Een bijgewerkte verklaring van de tekens vindt u op internet op [www.maerklin.de](http://www.maerklin.de)





### 43769 Set personenwagens FD Königssee

**Voorbeeld:** Open afdelingswagon type Bpmz 291.2, 2e klasse van de Deutsche Bundesbahn (DB). Kleur oceaanblauw/beige. Treinnummer: FD 1980 „Königssee“ van Berchtesgaden naar Hamburg-Altona. Wagonvolgnummer 64. Model in de uitvoering van 1988.

**Model:** Meerkleurig interieur. Met standaard ingebouwde LED-binnenverlichting met buffercondensator voor het overbruggen van korte stroomloze secties. Uitgerust met deelbare stroomvoerende kortkoppelingen. Omdat de binnenverlichting werkt in combinatie met het restauratierijtuig uit set nummer 43767 moet de aangegeven wagonvolgorde aangehouden worden. Modelgetrouw nagebootste wagonbodem. Draaistellen type MD 52.

Opgedrukte koersborden en wagonnummers. Kleinst berijdbare radius is 360 mm. Lengte over de buffers 28,2 cm.

Eenmalige uitgave.

€ 99,99 \*

**TRIX**

Dit model heeft artikelnummer 23144 in het Trix H0-assortiment.

**mhi**  
märklin Händler-Initiative

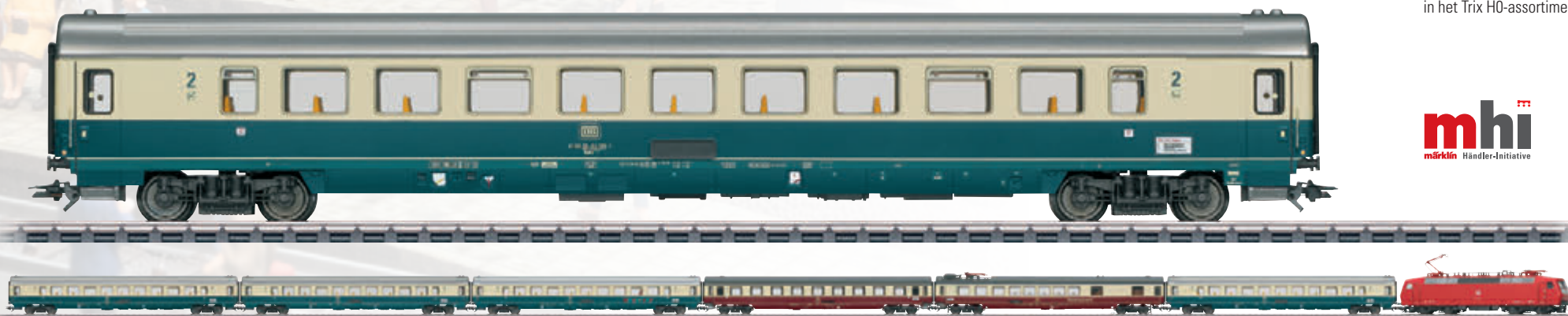

43767

43769

43768

43767

37829



# Spoorbouw groep



## 26621 Treinset „Spoorbouw groep”

**Voorbeeld:** Diesel rangeerlocomotief bouwserie 335 (Köf III). Uitvoering met gesloten cabine. Kleur goudgeel. 1 rongenwagon type Res 687, 1 bijpassende zijlosser type Fcs 092, 1 werkplaats wagon. Deutsche Bahn AG (DB AG), DB Bahnbaugroep. Locomotief nummer 335-220-0. Model in de uitvoering omstreeks 2016.

**Model:** Diesel rangeerlocomotief met digitale decoder mfx+ met uitgebreide geluidsfuncties. Geregelde hoogvermogens aandrijving. Beide assen aangedreven. Met de rijrichting wisselend driepunts frontsein en twee rode sluitlichten. Verlichting brandt bij analoog bedrijf en is bij digitaal bedrijf schakelbaar. Dubbele A-lichtfunctie. Het frontsein aan beide zijden is digitaal afzonderlijk te schakelen. Verlichting middels

onderhoudsvrije, warm-witte en rode leds. met nieuwe telex koppelingen. Automatische ontkoppelings procedure voor en achter onafhankelijk te bedienen. Los gemonteerde metalen handgrepen. Rongenwagons met aluminium zijschotten en neerklapbare rongen. Geladen met steenslag. Zijlosser in fijn gedetailleerde uitvoering met veel los aangezette delen. Werkplaats wagon op basis van de BD3yg (Ombouwwagon). Totale lengte over de buffers ongeveer 59 cm.

Eenmalige uitgave.

€ 519,- \*



© Paul David Smith

Beladen met steenslag

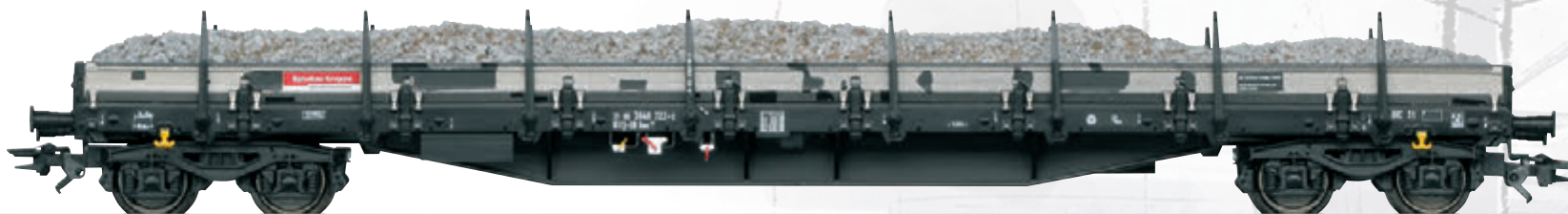

 Dit model wordt in een eenmalige serie exclusief voor het Märklin-dealerinitiatief geproduceerd. 5 jaar garantie op alle artikelen voor het Märklin-dealerinitiatief en Club-artikelen (Märklin Insider-club en Trix Club). Garantievoorwaarden zie bladzijde 144. Een bijgewerkte verklaring van de tekens vindt u op internet op [www.maerklin.de](http://www.maerklin.de)



Sinds 1 februari 2020 werken een aantal spoorbouw bedrijven samen onder de naam DB Bahnbaugruppe GmbH. Deze onderneming is een 100 % dochter van de Deutsche Bahn AG. Hun werkgebied omvat alle werkzaamheden die te maken hebben met de spoorweg infrastructuur. Daartoe behoren zowel planning als aanleg maar vooral ook het onderhoud van de spoorweg infrastructuur. Meer dan 3000 werknemers werken hieraan, verdeeld over 40 standplaatsen in heel Duitsland. De bouwgroep beschikt voor haar werkzaamheden over een park van 400 voertuigen. Dit bestaat voor een deel uit voormalige locomotieven van de Deutsche Bahn die na hun terzijde stelling overgenomen zijn. Zo gebruikt de DB Bahnbaugruppe ook machines van de serie 218.

Voor kleinere werkzaamheden volstaat echter de inzet van de kleine loc type 335. De ook onder de naam Köf III bekende machine heeft daarmee een nieuw, afwisselingsrijk, werkgebied gekregen. Om ook onderweg bepaalde werkzaamheden te kunnen verrichten heeft men de goede oude drie-assige ombouwwagens verbouwd tot rijdende werkplaatsen. Tegenwoordig met andere voormalige wagons van DB Cargo vallen ze nu door hun helgele kleur bijzonder op en daardoor brengen ze afwisseling en speelplezier op de modelspoorbaan. Vooral de rangeerbewegingen die bij spoorwegbouw steeds weer nodig zijn geven hierbij veel plezier.

**Highlights:**

- Met automatische ontkoppelingsprocedure
- Speelwereld digitale mfx+ decoder met uitgebreide geluidsfuncties
- Rongenwagens geladen met steenslag

Digitale functies	CU	MS	MS 2	CS 1	CS 2-3	CS 2-3
Frontsein						
Telex-koppeling achter						Geluid van loskoppelen
Rijgeluid dieselloc						Omgevingsgeluid 1
Tyfoon						Omgevingsgeluid 2
Telex-Koppeling voor						Rangeerfunctie + rangeerlicht
Directe regeling						
Frontsein achter uit						
Rangeerfluit						
Frontsein voor uit						
Piepen van remmen uit						
Ventilator						
Luchtpers						
Perslucht afblazen						
Diesel bijvullen						
Koppelingswals						
Koppelgeluid						

– Met update 3.55 ook maar liefst 32 functies voor de MS2

*Köf III met telex koppelingen aan beide zijden,  
afzonderlijk digitaal te schakelen*





Er was eens... Zo beginnen de meeste sprookjes en er bestaat daadwerkelijk een trein, die beroemd werd in Europa en in Canada, waarvan de geschiedenis op een sprookje lijkt.

Het begint in het jaar 1957, toen de Trans Europ Express (TEE) het reizen per trein in Europa tot een nieuw niveau verhef. De Nederlandse Spoorwegen (NS), die aan de basis stonden van het initiatief voor de TEE, werkte bij de ontwikkeling van het treinstel nauw samen met de Zwitserse SBB. Gezamenlijk kochten zij vijf, vierdelige, dieseltrein stellen met een motorvermogen van 2000 pk die op het gebied van comfort en ontwerp de DB-icoon VT 11.5 naar de kroon staken.

De actieve loopbaan van de als RAM of DE-4 gekenmerkte stellen begon zeer veelbelovend, onder andere als TEE „Edelweiss” op de verbinding ZUrigh-Basel – Straatsburg – Luxemburg – Brussel – Amsterdam, waarbij de reisduur voor toenmalige begrippen fascinerend kort was. Voor de totale afstand van 1050 kilometer had de TEE met 13 tussenstops slechts negen en een half uur nodig hetgeen een gemiddelde snelheid van 110 km/u betekent. De „Edelweiss” was in 1974 ook de laatste inzet van de RAM/DE-4 nadat RAM 501 drie jaar eerder als TEE „Bavaria” bij een ernstig ongeluk nabij Aitrang onherstelbaar beschadigd was.

Maar geheel onverwacht kwam uit het verre Canada een prins die de overgebleven RAM en DE-4 wakker kuste. In het verre Ontario wilde de Staatsspoorweg maatschappij Ontario Northland Railway ONR een nieuw tijdvak in het personenvervoer inluiden. Op

9 juni 1977 begon uiteindelijk de voormalige Europeesche TEE in de staat Ontario voor het eerst aan haar nieuwe bestaan als „Northlander” op het 750 km lange traject naar Timmins. Daaraan voorafgaand hadden de treinstellen in Nederland en Zwitserland groot onderhoud gehad. Daar hoorde ook de inbouw bij van nieuwe schijnwerpers, herkennings lichten, nummerborden, signaalhoorns en bellen volgens de Canadese voorschriften. Ook kregen de rijtügen nog in hun oude vaderland de elegante kleuren geel en blauw van de ONR.

De TEE treinstellen werden snel een succesnummer, zeker omdat de „Northlander” door een sprookjesachtig landschap reed. De reistijd van ongeveer 11 uur was voor Canadese begrippen zeer acceptabel. Belangrijker vond men de ongewoon comfortabele reis-belevens. De storingsgevoelige motorwagens werden echter na veelvuldig uitvallen aan het begin van de jaren ,80 door beproefde GM locs van het type FP7 vervangen. In deze samenstelling reed de „Northlander” tot 1992.

Opnieuw leek het sprookje op een kerkhof voor afgedankte railvoertuigen te eindigen. Maar toen haalde de Zwitserse Vereniging TEE-Classics 5 wagons terug naar Europa. Overigens met beduidende hulp van de firma Märklin, die de beroemde trein al snel na haar terugkeer in Göppingen tentoon kon stellen. Het

transport van de haven van Hamburg naar het Schwabenland nam de V 200 007 op zich. Daardoor is de kleine Northlander ook in het land van de miniatuur landschappen een realistische blikvanger geworden. Er is geen ander TEE treinstel dat tweemaal tot TV-ster is uitgeroepen! Eisenbahn Romantik wijdde twee afleveringen aan deze trein: „Van TEE tot Northlander” beschrijft met historische beelden de inzet in Europa en in het bijzonder ook in Canada. „Eenmaal Ontario – Northland en terug” geeft een beeld van de avontuurlijke terugvoer-actie van North Bay in Ontario naar de haven van Hamburg. Beide afleveringen zijn te vinden in de mediatheek van de ARD en op Youtube. En hoe staat het met het „happy end” waarmee eigenlijk elk sprookje eindigt? Dat is er in meerdere opzichten. De vijf voormalige „Northlander” wagons bevinden zich tegenwoordig in het Nederlands Transport Museum ([www.nederlandstransportmuseum.nl](http://www.nederlandstransportmuseum.nl)) waar men begonnen is met de restauratie. De bedoeling is dat de grote, in 2012 buiten bedrijf gestelde, Northlander vanaf 2025 of 2026 voorzien van moderne Siemens motorwagens op haar oude stamlijn terugkeert. Op schaal zal het perfecte Märklin-Insider-model van dit legendarische Europees-Canadeesche treinstel in ieder geval blijven herinneren aan deze buitengewone trein.







De nummerborden zijn apart digitaal te bedienen



Met digitaal te bedienen binnerverlichting, verlichting in de machineruimte en verlichting in de machinistencabine



Claasification Lights - ook wel Begrenzingslicht genoemd, maken duidelijk welke status de trein heeft

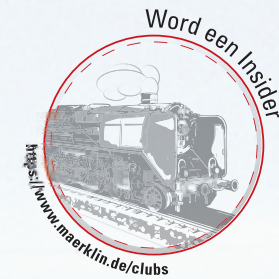

Meer informatie en details over ons actuele Insider-model vindt u in de speciale brochure.



## De Northlander – een Märklin-legende



⚠ Dit model wordt in een eenmalige serie exclusief voor het Märklin-Händler-Initiative (MHI) geproduceerd. 5 jaar garantie op alle artikelen voor het MHI en op Club-artikelen (Märklin Insider-club en Trix Club). Garantievoorwaarden zie bladzijde 144. Een bijgewerkte verklaring van de tekens vindt u op internet op [www.maerklin.de](http://www.maerklin.de)



# Ons Insider-model 2024: Een trein schrijft geschiedenis



## 39705 Diesel treinstel „Northlander“

**Voorbeeld:** Diesel treinstel „Northlander“ van de Ontario Northland Railway (ONR), Canada. (Voormalig diesel treinstel RAm TEE). 4-Delig stel in de kleuren hemelsblauw en geel. 1 motorwagen, 1 coupé wagon, 1 restauratierijtuig, 1 wagon met stuurstand. Dieseltreinstel nummer 1981. Model in de uitvoering van de jaren '80.

**Model:** 4-delige eenheid. Met digitale mfx+ decoder met uitgebreide geluids- en lichtfuncties. Centraal in de motorwagen ingebouwde hoogvermogens aandrijving met vliegwiel. In beide 3-assige draaistellen worden twee assen door middel van een cardan aangedreven. Antislip banden. Met standaard ingebouwde binnenverlichting in het coupé rijtuig, het restauratie rijtuig en het passagiers rijtuig. Met de rijrichting wisselend

3 punts frontsein en 2 rode sluitlichten. Frontseinen en binnenverlichting zijn analoog ingeschakeld en in het digitaal bedrijf apart te bedienen. Verlichting in de bagage afdeling van de motorwagen is digitaal apart te bedienen. De verlichting in de motor ruimte en in de machinistencabines van motorwagen en stuurstand rijtuig zijn digitaal onafhankelijk te bedienen. De classificatie verlichtingen aan beide zijden van de trein zijn digitaal schakelbaar. Verlichting middels onderhoudsvrije, warm-witte en verschillende gekleurde lichtdiodes (LED). Meeverende, meerpoleg stroomvoerende, speciale koppelingen tussen de delen van het treinstel zorgen voor een doorlopende elektrische verbinding in de hele trein. Automatische omschakeling met wisseling van de stroomopname tussen de sleepcontacten van motorwagen en stuurstandrijtuig. Veel los gemonteerde details. Aan

beide einden een nagebootste (niet functionele) Scharfenberg koppeling. Kleinste berijdbare radius is 437,5 mm. Het rijden op radius 1 is mogelijk, alleen komt de trein dan binnen het lichtruim profiel! Totale lengte van het dieseltreinstel over de koppelingen gemeten is ca. 113 cm.

€ 1.099,- \*

*Uiterste besteldatum 29.02.2024*



Dit model wordt in een eenmalige serie exclusief voor het Märklin-dealerinitiatief geproduceerd. 5 jaar garantie op alle artikelen voor het Märklin-dealerinitiatief en Club-artikelen (Märklin Insider-club en Trix Club). Garantievoorwaarden zie bladzijde 144. Een bijgewerkte verklaring van de tekens vindt u op internet op [www.maerklin.de](http://www.maerklin.de)



**Highlights:**

- Voorbeeldgetrouwe model variant op basis van het nieuwe ontwerp van de RAm TEE
- Zware, metalen uitvoering
- Speelwereld digitale mfx+ decoder met uitgebreide geluids- en lichtfuncties
- Standaard ingebouwde binnenverlichting, digitaal te schakelen
- Standaard ingebouwde verlichting in motorruimte en machinistencabines, digitaal te bedienen
- Aparte classificatie verlichtingen aan beide einden van de trein digitaal te bedienen
- In de motorwagen ingebouwde hoogvermogens aandrijving met vliegwiel, 4 aangedreven assen

**TRIX**

Dit model is exclusief voor Club-leden leverbaar en heeft artikelnummer 22975 in het Trix H0-assortiment.

Digitale functies	CU	MS	MS 2	CS 1	CS 2-3	CS 2-3
Frontsein						
Interieurverlichting						Bezanden
Rijgeluid dieselloc						Conducteursfluit
Tyfoon hoog						Sluiten van deuren
Directe regeling						Lichtfunctie 3
Piepen van remmen uit						Luchtpers
Cabineverlichting						Perslucht afblazen
Tyfoon laag						Tyfoon hoog
Cabineverlichting						Tyfoon laag
Bedrijfsgeluid 1						Generatorgeluid
Ventilator						Stoten railvoeg
Bel						Rangeersnelheid
Nummerbord verlichting						Treinmededeling
Lichtfunctie 1						
Lichtfunctie 2						
Diesel bijvullen						

- Met update 3.55 ook maar liefst 32 functies voor de MS2

*Volledig van drukgietwerk en nauwkeurig op schaal*

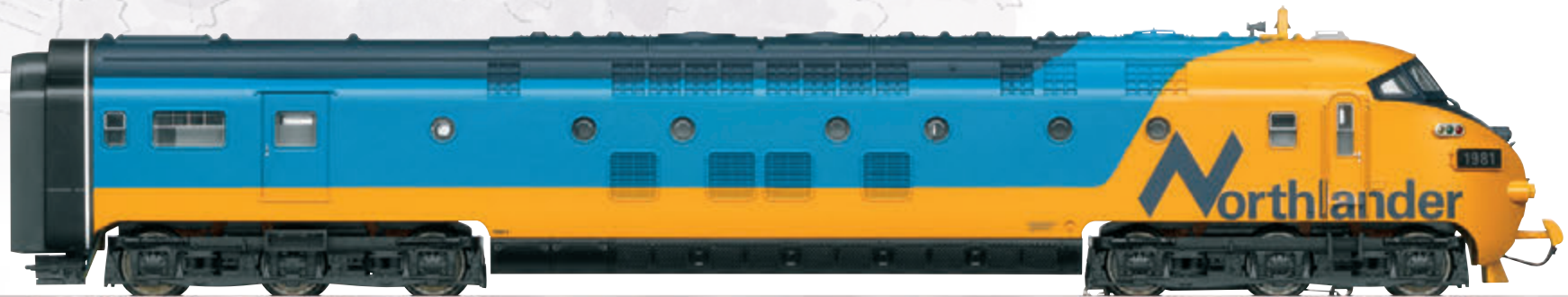

Exclusief voor Insider Club-leden.





# Welkom in de wereld van Märklin my world!

3+

Met de Märklin my world speelgoedtreinen voor kinderen vanaf 3 jaar is het begin heel makkelijk: Met deze leuke Märklin my world treinen kunnen kinderen zich verplaatsen in verschillende fantasie werelden met grote gebouwen en veel dingen die erbij passen. Hierbij kunnen ze rails leggen, stations-bouwen, seinpalen bedienen en door tunnels rijden. Hierdoor ontwikkelen kinderen hun creativiteit en leren hun handen te gebruiken.

De locomotieven rijden op batterijen of accu's en hebben echt licht en ze maken verschillende geluiden. De magnetische koppelingen maken dat razendsnel aangekoppeld kan worden en dat er lange treinen kunnen rijden. De draadloze Power Control Stick is speciaal voor kleine handjes ontworpen. Hiermee kun je de trein laten rijden en het licht en de geluiden aan- en uitzetten.

De rails zijn helemaal van kunststof gemaakt en hebben geen scherpe uitsteeksels of punten en staan niet onder stroom. Desondanks kunnen ze gewoon gekoppeld worden aan de bekende Märklin C-rails en daardoor kun je met je trein zò op de baan van papa of opa doorrijden!

## Pedagogische waarde – Spelen maakt slim!



**Creativiteit**



**Motoriek**



**Logisch denken**

! Alle nieuws over Märklin my world vind je in de Kindercatalogus van Märklin my world en Start up.



## 29348 Startset „Glacier Express”

- Snel opladen met accu en USB-laadkabel.
- Elektrische locomotief met voor de Glacier Express typische geluiden en verlichting.
- Alle rijtuigen met afneembaar dak en interieurinrichting.
- Kindveilige magneetkoppelingen.
- Zeer realistisch treinontwerp.



€ 89,99\*



Panoramarijtuigen met transparant dak.

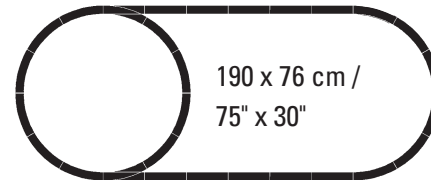

190 x 76 cm /  
75" x 30"



16x

10x

1x

1x

2x



50 cm / 19-11/16"



## 29347 Startset „Autotransport“

- Snel opladen met accu en USB-laadkabel.
- Krachtige diesellocomotief met verschillende geluiden en lichten.
- Container om te verladen.
- Autotransportwagen met opklapbare laadhelling.
- Auto's en wielen voor extra speelmogelijkheden.

Ideale uitbreiding met het aanvullende laadpakket 44347.



€ 89,99\*



190 x 85 cm / 75" x 33"



48 cm / 18-7/8"



## 44347 Aanvullingspakket verladen

- Railmateriaal afgestemd op eenvoudig uitbreiden van alle gangbare railopstellingen uit het Märklin my world-assortiment.
- Veelzijdige speelmogelijkheden met containers en kraan.
- Mogelijkheid voor individuele vormgeving van de container door het opplakken van stickers.

€ 29,99\*



## 44145 Schuifwandwagen

- De schuifwandwagen kan worden geopend.
- Voldoende ruimte in het interieur om te beladen.
- Kindveilige magneetkoppelingen.
- Veelzijdig bruikbare wagen – ideaal voor de uitbreiding van goederentreinen.

€ 14,99\*



Het uitbreidingspakket is de ideale aanvulling op startsets 29342, 29344, 29346 en 29347.

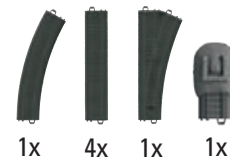

← 17 cm / 6-11/16" →

← 17 cm / 6-11/16" →



← 17 cm / 6-11/16" →



# Start up – Nodigt uit tot spelen



 mfx I-VI

## 36873 Tenderlocomotief KLVM

**Voorbeeld:** Natte stoom locomotief voor lokaalbanen. Asvolgorde C.

**Model:** Met digitale mfx decoder. 1 as aangedreven. Antislip banden. Met koppelingshaken.

Lengte over de buffers 10,8 cm.

€ 89,99 \*



## 44252 Koelwagon „Zott Motte“

**Voorbeeld:** Particuliere wagon van Zott SE & Co. KG, Mertingen.

**Model:** Met Relex koppelingen voor snel en eenvoudig koppelen.

Lengte 11,5 cm.

Gelijkstroom wielenset E700580.

€ 19,99 \*



*Wagon met een uniek uiterlijk  
Uitbreiding van de Start up Koelwagenserie*

## 44831 Containerwagon Grafitti

Containerwagon in een opvallend moderne uitvoering met Grafitti. De structuur van geribbelde staalplaat wordt op de gladde container aangebracht met behulp van digitale 3D druktechniek. Met Relex koppelingen.

Lengte 11,5 cm.

Gelijkstroom wielenset E700580.

### Highlights:

- 30-voets container in unieke uitvoering met grafitti
- De golfplaatstructuur van de container wordt er door middel van 3-D druk verhoogd op aangebracht
- Relex koppelingen voor snel en eenvoudig koppelen

€ 19,99 \*



*Container met grafitti en uiterlijk  
van geribbeld plaatstaal*





### 40400 Regionaal Express Dubbeldekker 1e en 2e klasse

**Voorbeeld:** Dubbeldeks rijtuig 1e en 2e klasse voor het Regionaal verkeer type DABz 756 van de Deutsche Bahn AG (DBAG).

**Model:** Wagon met gekleurde ramen. Voorzien van Relex koppelingen.  
Lengte 26,8 cm.  
Gelijkstroom wielenset E700580.

€ 49,99 \*

*Alle wagons voorzien van gekleurde zijruiten en voorbeeldgetrouw voorzien van opschriften voor wagons van het regionaal verkeer*

De wagons kunnen uitgerust worden met kortkoppeling 357874



### 40401 Dubbeldeksrijtuig 2e klasse Regionaal Express

**Voorbeeld:** Dubbeldekker 2e klasse type DBz 751 voor het Regioverkeer van de Deutsche Bahn AG (DBAG).

**Model:** Wagon met gekleurde ramen. Voorzien van Relex koppelingen.  
Lengte 26,8 cm.  
Gelijkstroom wielenset E700580.

€ 49,99 \*



### 40402 Dubbeldeks stuurstandrijtuig 2e klasse

**Voorbeeld:** Dubbeldeks Stuurstandrijtuig voor het regionaal verkeer type DBbzf 761 van de Deutsche Bahn AG (DBAG).

**Model:** Wagon met gekleurde ramen en voorzien van 2 rode sluitlichten aan de zijde van de stuurstand. Voorzien van Relex koppelingen.  
Lengte 27,3 cm.

€ 84,99 \*

Stuurstandrijtuig met rode sluitlichten



40402

40401

40400

36218



# Kersttijd is Märklin-tijd



## 29124 Startset „Kerstmis“

Fantasie Kerstrein in vrolijke kleuren. De trein bestaat uit een tender-locomotief, een personenwagon en een open goederenwagon.

**Model:** Locomotief met digitaal decoder mfx. 1 as aangedreven. Antislipbanden. Koppelingshaken. Alle wagons voorzien van Relex koppelingen. Lengte van de trein ongeveer 33,3 cm.

**Inhoud:** 12 gebogen C-rails R1, 2 rechte rails 171,7 mm, 1 rechte rail 188,3 mm en 1 basis station. Alle rails zijn wit met glittereffect. Met bouwpakket „Kerstgeschenken“ Voedingsapparaat en een draadloze infrarood handbediening, de zogenaamde Märklin Power Control Stick. 2 AAA batterijen worden meegeleverd. De set kan uitgebreid worden met de C-rail uitbreidingsset „Besneeuwde rails“ 20124.

### Highlights:

- **Trein in een aantrekkelijke Kerst uitvoering**
- **Robuuste trein, zeer geschikt voor kinderen vanaf 6 jaar**
- **Ergonomische Power Control Stick voor de besturing van maximaal 4 locomotieven per loc 5 functies te bedienen**
- **Door het draadloze infrarood besturingsapparaat kan de jonge machinist zich vrij om de spoorbaan bewegen**
- **Makkelijk op te bouwen spoorbaan met C-rails in besneeuwde uitvoering**
- **De infrarood ontvangrail kan in decoratiemodus geschakeld worden. Hierdoor blijft de trein 4 uur doorrijden en schakelt dan uit**
- **In geschenkverpakking**

€ 149,99 \*

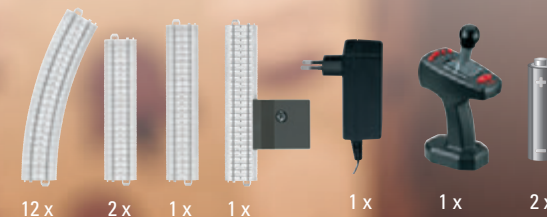





## 44224 Kerstwagon

Open goederenwagon in aantrekkelijke Kerst uitvoering.

**Model:** Open goederenwagon in Kerst uitvoering. De wagon is voorzien van een geluidsmodule op batterijen en heeft een afneembare Kerst-slee als lading. De geluidsmodule is standaard voorzien van geluid in kerst sfeer. Erg leuk om mee te spelen is de opnamefunctie waarmee zelf gemaakt geluid opgenomen kan worden. Met Relex koppelingen.

Batterijen worden meegeleverd.

Lengte 11,5 cm.

Gelijkstroom wielenset E700580.

### Highlights:

- Wagon in aantrekkelijke Kerst uitvoering
- Batterijgevoede geluidsmodule met Kerst geluiden
- Met mogelijkheid om zelf geluiden op te nemen
- Wagon kan geladen en ontladen worden

€ 24,99 \*



Ook voor onder de Kerstboom vindt u iets bijzonders in de LGB Nieuwe Modellen 2024.

## 20124 Uitbreidingsset „Besneeuwde C-Rails“

Pakket C-rails bedekt met imitatie sneeuw.

**Inhoud:** 2 rechte rails 171,7 mm, 1 gebogen rail (tegenboog voor wissel), 1 wissel links en 1 stootblok. Alles wit met glitter-effect. Met gebruiksaanwijzing.

Bijzonder geschikt als uitbreiding van de startset „Kerstmis“, artikelnummer 29124.

### Highlights:

- Besneeuwde C-rails
- In geschenkverpakking

€ 44,99 \*











## **Met perfect nagebouwde modellen heet Märklin u welkom in het jaar 2024.**

Zowel met stoom giganten uit vroegere tijden als met elektrische- en diesellocomotieven uit de jaren '70 en '80 en met de henendaagse moderne machines.

In deze uitgave van onze nieuwe modellen stellen wij vele volledig nieuwe ontwerpen aan u voor zoals bijvoorbeeld de bouwserie 86. Dit model, dat de modelbouwers van het eerste uur nog kennen als de TT800 of als artikel 3096 uit de jaren '70, verschijnt nu nauwkeurig op schaal als model van deze tijd met digitale techniek. Verder verschijnt ons compleet nieuwe ontwerp van de serie 151 in het programma. Uiterst nauwkeurig gebouwd en volgens het voorbeeld gedetailleerd, met dunne stroomafnemers en veel digitale functies, stellen wij dit geheel in metaal van hoge kwaliteit gebouwde model aan u voor. Voor het eerst worden door Märklin de moderne heersers van het goederenvervoer geïntroduceerd in de vorm van dubbele containerdraagwagens.

De gelede container draagwagens type T3000e zijn in heel Europa in gebruik. Nauwkeurig in model nagebouwd zullen ze in verschillende voorbeeldgetrouwe uitvoeringen de weg naar de modelbaan vinden.

Laten we in de tegenwoordige tijd blijven: Een volledig nieuw voertuig op de rails van de Deutsche Bahn kan vanaf nu ook op de modelbaan in schaal H0 ingezet worden. Het betreft ons nieuw ontworpen model van het elektrische treinstel Desiro HC van Siemens, voorbeeldgetrouw uitgevoerd met alle details en een groot aantal digitale functies zoals bijvoorbeeld digitaal schakelbare koersaanwijzers en apart te bedienen schijnwerper. Alles om de speelwaarde van het voertuig te verhogen en het grote voorbeeld zo dicht mogelijk in model te benaderen.

Behalve de genoemde nieuwe modellen wachten er op de volgende bladzijden nog veel meer aantrekkelijke modellen op een plaats op uw modelspoorbaan.

Wij wensen u veel plezier bij het bestuderen van dit overzicht van de nieuwe Märklin producten!

uw Märklin Team







Voorbeeldgetrouw zijn bij dit model de vorst afdekkingen van de leidingen en de luchtpomp weergegeven en de ingepakte olieleidingen

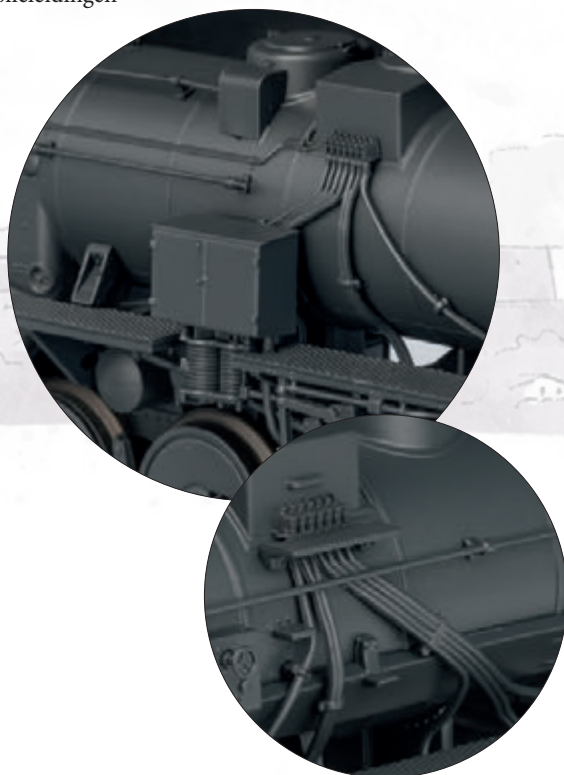

48660

48660

39532

De bijpassende set wagons voor zware lasten vindt u op de volgende bladzijde.



# Onder afdekzeilen



## 48660 Set platbodemwagens voor zwaar transport type SSyms Köln

**Voorbeeld:** Drie 6-assige platbodem wagens voor zwaartransport type SSyms Köln. Voor het transport van zware goederen. Deutsche Reichsbahn (DR). Met handrem, voorplatform, rongen en vanaf de grond te bedienen parkeerrem. Elke wagon is geladen met een voertuig dat met zeildoek is afgedekt. Model in de uitvoering omstreeks 1942.

**Model:** Onderstel voor zwaartransport wagens met metalen langsdragers. Bij elke wagon is een zakje los te monteren rongen bijgevoegd. Bij elke wagon is een raamwerk gevoegd voor het vastzetten van het, met zeil afgedekte, voertuig. Elke wagon heeft een eigen wagonnummer en is apart verpakt. De set heeft een omverpakking. Totale lengte over de buffers ca. 46 cm. Set gelijkstroom wielen E700580.

### Highlights:

- Alle zwaartransport wagens met verschillend wagonnummer
- Het geladen voertuig is met een raamwerk vast te zetten

€ 189,- \* (3 wagens)



48660

48660

39532







# Sterk, krachtig en stoer – de 86, van alle markten thuis



## 37086 Stoomlocomotief bouwserie 86

**Voorbeeld:** Tender locomotief van de bouwserie 86.0-8 van de Deutsche Bundesbahn (DB). Kleur zwart met rood aandrijfwerk. Uitvoering met 4 ketel opbouwen. Gelaste waterkast met lange bordessen boven de cylinders en afgeronde kanten. Driepunts frontsein met DB reflector lampen. Uitgerust met locomotief bel. Turbo dynamo aan de linkerkant gemonteerd, rookkamerdeur zonder centrale vergrendeling met het nummerschild in het midden. Zonder Indusi. Kolenbak met rechte bovenbak. Bedrijfsnummer 86 507. Ingedeeld bij de BD Wuppertal, gestationeerd in het BW Dieringhausen.

**Model:** Met digitale decoder mfx+ en uitgebreide licht- en geluidsfuncties. Geregelde hoogvermogensaandrijving met vliegwiel in de ketel. 4assen aangedreven. Antislipbanden. Locomotief grotendeels uit metaal. Voorbereid voor rookset 72270. Het, met de rijrichting wisselende driepunts frontsein en de voeding voor de rookgenerator zijn analoog in bedrijf en digitaal te bedienen. Twee rode sluitlichten zijn digitaal apart te bedienen. Bovendien is de verlichting in het machinistenhuis digitaal te bedienen. Verlichting door onderhoudsvrije, warm-witte en rode lichtdiodes (LED). Talrijke metalen handleiders en leidingen zijn los gemonteerd. Kleinst bereikbare radius 360 mm. Beschermbuizen voor de cylinderstangen, remslangen, verwarmingsleidingen en imitatie schroefkoppelingen zijn apart bijgevoegd. Lengte over de buffers 16 cm.

€ 449,- \*

**Zeer gedetailleerd volledig nieuw model van het geliefde type 86**

Het beeld laat de locomotief zien met de standaard als extra meegeleverde remslangen en schroefkoppelingen

Ze is een „must have” voor elke Märklin modelspoor liefhebber die zich bezig houdt met periode III. De bouwserie 86 was bij de Bundesbahn een belangrijk manusje van alles. Nu wordt de 86 opnieuw in productie genomen als fijn gedetailleerd model met high-tech uitrusting. Of het nu voor een korte sneltrein, voor lange personentreinen, voor boemeltreinen of voor het goederenverkeer is, met de 86 komt er afwisseling op de modelbaan. En er zijn verhalen te vertellen over de bloeitijd van de spoorwegen toen goederen nog over de rails vervoerd werden tot in de verste uithoeken van Duitsland.

**De nieuwe 86:  
Een Märklin legende keert terug**









# Laadmeester



## 46660 Goederenwagon Rms 31

**Voorbeeld:** Open goederenwagon type Rms 31 van de Deutsche Bundesbahn (DB). Model met lage zij-boorden. Glij-as lagers en rongen van geperst blik. Model in de uitvoering omtreeks 1961.

**Model:** Met draagbalken en opbergkast aan het onderstel. Glij-as lagers en opengewerkte kopzijden. Insteekbare rongen zijn bijgevoegd. Lengte over de buffers ca. 13,9 cm. Set gelijkstroom wielen E700580.

### Highlights:

- Goederenwagon type Rms 31 voor het eerst als losse wagon
- Insteekbare rongen zijn bijgevoegd

€ 39,99 \*

*Rms 31 voor het eerst als losse wagon*



## 48264 Set Stofsilo wagons Kds 67

**Voorbeeld:** Drie 2-assige stofsilo wagons type Kds 67. Model met drie donkergroene stofsilo's per wagon. Deutsche Bundesbahn (DB). Model in de uitvoering van periode III.

**Model:** Gedetailleerde uitvoering met los aangezette onderdelen zoals ladders, handleiders en leidingen aan het onderstel. Alle stofsilo wagons voorzien van aparte wagonnummers. Elke wagon is apart verpakt in

een gezamenlijke omverpakking. Een zakje met extra onderdelen is bijgevoegd.

Lengte over de buffers per wagon 13,5 cm.

Totale lengte over de buffers 40,7 cm.

€ 179,- \* (3 wagons)

### Highlights:

- Met verschillende wagonnummers
- Wagons apart verpakt
- Dit type goederenwagons is nieuw in het Märklin assortiment

Als bijpassende stoomlocomotief vindt u in het Märklin assortiment bijvoorbeeld de BR 86 met artikelnummer 37086 of de BR 50, artikelnummer 37897.



Dit artikel is ontstaan in samenwerking met de firma PIKO Spielwaren GmbH te Sonneberg.



# Ontzagwekkende druk in de ketel

De Maschinenbau AG Schwartzkopff uit Berlijn leverde in 1936 de eerste snel rijdende goederentrein locomotieven van de bouwserie 41. Deze machines bewezen zich als universele locomotieven voor middelzware treinen. Tussen 1936 en 1941 werden er in totaal 366 locomotieven van deze bouwserie geproduceerd. De meeste van deze locomotieven werden na de oorlog overgenomen door de Deutsche Bundesbahn en de Deutsche Reichsbahn.



## 37931 Stoomlocomotief bouwserie 42

**Voorbeeld:** Stoomlocomotief voor de goederendienst van de bouwserie 042, oliegestookt, met olietender van het eenheids bouwtype 2'2'T 34. Ombouwversie met nieuwbouw hoogvermogens ketel. Deutsche Bundesbahn (DB). Zwart-rood van kleur. Windgeleideplaten type „Witte“. DB reflectorglas lampen en aan beide zijden voorzien van Indusi. Bedrijfsnummer 042 206-3. Bedrijfsstoestand omstreeks 1970.

**Model:** Voorzien van mfx+ digitale decoder met uitgebreide geluidsfuncties. Geregelde hoogvermogensmotor met vliegwiel in de ketel. 4 assen aangedreven. Antislip banden. Locomotief en tender grotendeels vervaardigd uit metaal. Voorbereid voor inbouw van rookgarnituur 7226. Met de rijrichting wisselend 3 punts frontsein en het, apart te monteren, rookgarnituur zijn analoog in bedrijf en in digitaal bedrijf schakelbaar. Verlichting met onderhoudsvrije, warmwitte lichtdiodes (LED). Tussen loc en tender een beweegbare kortkoppeling die, afhankelijk van de te berijden radius, in lengte verstelbaar is. Aan de achterzijde van de tender en aan

de voorzijde van de loc een beweegbare kortkoppeling met NEM schacht. Kleinst berijdbare radius is 360 mm. Kolbenstangen beschermbuizen, remslangen en imitatie schroefkoppelingen zijn los bijgevoegd. Lengte over de buffers 27,5 cm.

### Highlights:

- **Fijn gedetailleerd model, grotendeels vervaardigd uit metaal**
- **Open plaatstalen frame (Barrenramen) en vele los gemonteerde details**
- **Geregelde hoogvermogensaandrijving met vliegwiel in de ketel**
- **Speelwereld digitale mfx+ decoder met uitgebreide bedrijfs- en geluidsfuncties**

€ 529,- \*

*Vroege Periode IV uitvoering, omstreeks 1969/70*

Ontdek meer over het voorbeeld:  
<https://www.maerklin.de/products/37931>



**TRIX**

Dit model heeft artikelnummer 25042 in het Trix H0-assortiment.

Digitale functies	CU	MS	MS 2	CS1	CS2-3	CS2-3
Frontsein						Bezanden
Contact rookgarnituur						Rangeer-dubbel-A-sein
Rijgeluid stoomloc						Rangeerfunctie + rangeerlicht
Locfluit						Generatorgeluid
Directe regeling						Bedrijfsgeluid 2
Piepen van remmen uit						Stoten railvoeg
Luchtpomp						Veiligheidsventiel
Rangeerfluit						Koppelgeluid
Stoom afblazen						
Bedrijfsgeluid 1						
Waterpomp						
Injecteur						
Bel						
Brandstof bijvullen						
Water bijvullen						
Zand bijvullen						

– Met update 3.55 ook maar liefst 32 functies voor de MS2

Bijpassende goederenwagens vindt u in het actuele Märklin H0 assortiment.





# Gebouwd voor het zware werk



## 39132 Elektrische locomotief serie 151

**Voorbeeld:** Elektrische locomotief serie 151 van de Deutsche Bundesbahn (DB). Kleur chromoxyd-groen. Locomotiefnummer 151-034-6. Bedrijfsstoestand vanaf 1974.

**Model:** Met digitale mfx+ decoder en uitgebreide geluidsfuncties. Centraal ingebouwde geregelde hoogvermogensaandrijving met vliegwiel. In elk draaistel twee , via een cardanas aangedreven, assen. Antislipbanden. Met de rijrichting wisselend driepunts frontsein en twee rode sluitlich-

ten. Verlichting analoog brandend, in het digitaal bedrijf schakelbaar. Frontseinen aan de loczijden 2 en 1 digitaal onafhankelijk te bedienen. Cabineverlichting wisselend met de rijrichting en motorruimte verlichting digitaal te bedienen. Extra baanverlichtingslamp rijrichtingsafhankelijk digitaal te bedienen. Verlichting met warm-witte en rode lichtdiodes (LED). Gedetailleerd uitgevoerde dakopbouw met nieuw ontworpen stroomafnemers van het type DBS 54. Stroomafnemers kunnen digitaal op- en neer bewogen worden. Veel los aangezette onderdelen zoals handwielen,

handleiders, zandkisten, UIC-contactdozen en dakleidingen. Remslangen, schroefkoppelingen en verschillende contactdozen zijn als los te monteren onderdelen bijgevoegd. Lengte over de buffers ca. 22,4 cm.

€ 459,- \*



24968 (Trix)



**Volledig nieuwe constructie,  
zeer gedetailleerd in metaal uitgevoerd**

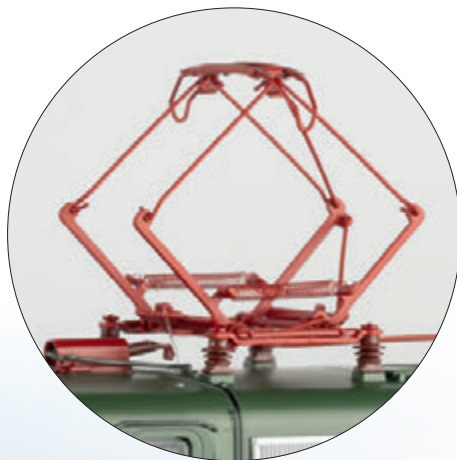

Met op- en neer beweegbare, nieuw ontworpen pantografen type DBS 54

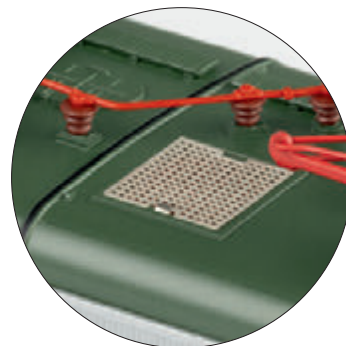

Met veel los aangezette details, zoals bijvoorbeeld de onderdelen aan de buitenzijden van de wielen

Ook het luchtrooster is, als apart geëtst onderdeel, voorbeeldgetrouw in de juiste kleur weergegeven

Verlichting in de machinistencabines en de machineruimte digitaal te bedienen

Digitale functies	CU	MS	MS 2	CS 1	CS 2-3	CS 2-3
Frontsein						
Regeling pantograaf						Perslucht afblazen
Rijgeluid eloc						Bezanden
Tyfoon						Waarschuwingsmelding treinbeïnvloeding
Regeling pantograaf						Geluid koppeling
Directe regeling						Geluid koppeling
Cabineverlichting						Machinistencabine kan open
Piepen van remmen uit						
Machineruimteverlichting						
Frontsein loczijde 2 uit						
Rangeerfluit						
Rangeerfunctie + rangeerlicht						
Frontsein loczijde 1 uit						
Aanlooplamp						
Ventilator						
Luchtpers						

– Met update 3.55 ook maximaal 32 functies voor de MS2

Bufferhoogte volgens NEM

**TRIX**

Dit model heeft artikelnummer 25651 in het Trix H0-assortiment.



Baanverlichtingslamp apart digitaal te bedienen





# Lossen met hulp van de zwaartekracht



## 00730 Display Zwenkdak wagon type Tals 968

**Voorbeeld:** 24 vierassige grootvolume wagons met zwenkdak type Tals 968 van de Deutsche Bundesbahn (DB). Deze wagons werden ingezet voor het vervoer van vochtgevoelige, losgestorte stoffen. Kleur rood-bruin. Alle wagons met twee overgangsbordessen. 12 wagons met een handrem op 1 bordes en 12 wagons zonder handrem. Draaistellen type 665. Wagons uitgevoerd zoals ze omstreeks 1984 in bedrijf waren.

**Model:** Nauwkeurig op schaal en zeer gedetailleerd uitgevoerde zwenkdakwagon met veel los gemonteerde onderdelen. 24 verschillende bedrijfsnummers. Alle wagons met overgangsbordessen aan beide zijden en 12 wagons met remwiel aan wageneind 2. Aan 1 zijde van elke wagon in het midden voorzien van traptreden en handgrepen. In de bovenbouw uitsparingen voor het beklimmen van de wagon. Het zwenkdak kan met de hand opzij geschoven worden. Alle wagons zijn in de display apart verpakt. De bufferhoogte is bij alle wagons volgens NEM norm. Lengte over de buffers per wagon 14,4 cm. Gelijkstroom wielenset per wagon artikelnummer E700580.

### Highlights:

- ✓ Volledig nieuw gebouwde zwenkdakwagon type Tals 968
- ✓ Nauwkeurig uitgevoerd in schaal 1:87
- ✓ Veel los gemonteerde onderdelen
- ✓ 24 verschillende bedrijfsnummers
- ✓ Ideaal voor gesloten treinen
- ✓ Bufferhoogte volgens NEM norm
- ✓ Wagons uit de display apart verkoopbaar

€ 44,99 \* Prijs per wagon

De zwenkdakwagons kiepen voorbeeldgetrouw opzij

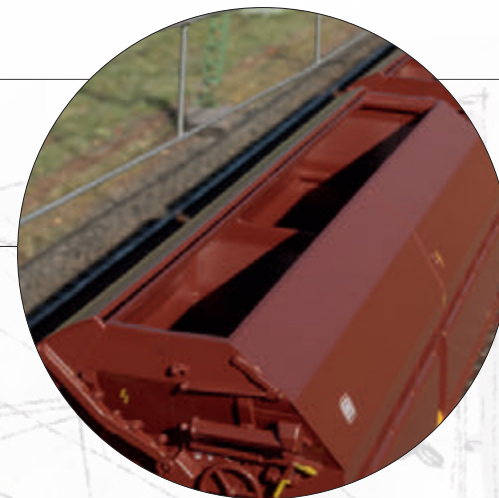

Een zwenkdakwagon display met 12 andere bedrijfsnummers vindt u in het Trix H0 assortiment onder artikelnummer 24968. Hier is bij vermeld welke wisselstroom wielstellen benodigd zijn.

**Volledig nieuw ontwerp, exact op schaal**  
**Alle 24 wagons met verschillende wagonnummers**







Tot de treinen die zowel in het echt als in model ware blikvangers zijn behoren beslist de lange „gesloten” goederentreinen. Ze zijn meestal uit 1 wagontype samengesteld. Zo blijft bijvoorbeeld de „Lange Heinrich”, een erstrein die tot in de jaren ‘70 door de machtige stoomlocomotieven van de serie 043 getrokken werd, een levende herinnering. Er zijn echter ook lading soorten die zeer vochtgevoelig zijn en daarom niet in wagons van het type Falns 182 vervoerd kunnen worden. Daarom bouwde Talbot vanaf 1982 in totaal 140 wagons type Tals 968 voor de Deutsche Bundesbahn. Ze werden voorzien van een zwenkdak dat de

lading, meestal zout voor de chemische industrie, optimaal beschermd. Optisch valt de Tals 968 met name op door de overstekende dakstijlen waardoor het bovenste deel van de opbouw aan de kopkanten verlengd wordt en deze wagons een nog stoerder uiterlijk krijgen. Met een eigengewicht van 25 ton is een maximale lading van 65 ton mogelijk. Hierdoor werd een trein van 24 wagons dusdanig zwaar dat een krachtig trekpaard nodig was. In deze rol kan de berensterke serie 151 schitteren. De zwenkdakwagons van het type Tals 968 lopen echter niet alleen in gesloten treinen maar ook in gemengde goederentreinen. Hoe ze ook ingezet worden, ze leveren altijd een fraai beeld op. Zowel op de baan als in de vitrine.







# De Krachtpatser



## 39151 Elektrische locomotief serie 103

**Voorbeeld:** Elektrische locomotief serie 103 van de Deutsche Bundesbahn (DB). Uitvoering met „korte” machinistencabine, 1-been stroomafnemers, frontplaten en bufferkasten. Kleur purperrood/beige. Locomotiefnummer 103-152-5. Bedrijfstoestand vanaf 1979.

**Model:** Met digitale mfx+ decoder en uitgebreide geluidsfuncties. Centraal ingebouwde geregelde hoogvermogens aandrijving met vlieg-wiel. In elk draaistel worden twee assen door middel van een cardan as aangedreven. Antislipbanden. Met de rijrichting wisselend driepunts frontsein en twee rode sluitlichten. Verlichting analoog brandend, in digitaal bedrijf te bedienen. Frontseinen aan de locomotief zijden 2 en 1 digitaal, onafhankelijk van elkaar, te bedienen. Dubbele A-licht functie. Machinistencabine verlichting, met de rijrichting wisselend, en machineruimte verlichting digitaal te schakelen. Verlichting met warm-witte en rode lichtdiodes (LED). Apart gemonteerde wielimitaties, handleiders, ruitenwissers, UIC contactdozen en dakleidingen. Bufferhoogte volgens NEM. Remslangen, stekerdozen, traptreden, schroefkoppelingen en dichte frontplaten zijn als apart te monteren onderdelen bijgevoegd. Lengte over de buffers 22,4 cm.

### Highlights:

- Een nieuwe Märklin Klassieker
- Machinistencabine- en machinekamerverlichting digitaal te schakelen
- Apart gemonteerde wielimitaties
- Onderstel en opbouw van de locomotief vervaardigd uit metaal
- Mfx+ decoder met uitgebreide licht- en geluidsfuncties
- Bufferhoogte volgens NEM

€ 419,- \*

Digitale functies	CU	MS	MS 2	CS 1	CS 2-3	CS 2-3
Frontsein						Conducteursfluit
Cabineverlichting						Waarschuwingssignaal dodemansknop
Rijgeluid eloc						Bezanden
Locfluit						Stoten railvoeg
Directe regeling						Spoorwegovergang
Piepen van remmen uit						Omgevingsgeluid
Interieurverlichting						
Frontsein loczijde 2 uit						
Rangeerfluit						
Rangeerfunctie + rangeerlicht						
Frontsein loczijde 1 uit						
Ventilator						
Compressor						
Perslucht afblazen						
Geluid koppeling						
Stationsmededeling						

– Avec la mise à jour 3.55, également jusqu'à 32 fonctions pour la MS2

Met verlichte motorruimte

### TRIX

Dit model heeft artikelnummer 22931 in het Trix H0-assortiment.

Verlichting in de machinistencabine

Bufferhoogte volgens NEM en volledig gedetailleerde asafdekkingen







© Ulrich Budde



| 43861

| 43872

| 43852

| 39151





## Comfortabel op weg



### 43852 Snelrein wagon Avmz 111

**Voorbeeld:** Snelreinwagon type Avmz 111, 1e klasse van de Deutsche Bundesbahn (DB). Kleur Purperrood/beige. Model in de uitvoering vanaf 1980.

**Model:** Ingangen mmet wegklappende traptreden. Voor dit model speciaal ontworpen onderstel en overgangsbalgen. Draaistellen type Minden-Deutz zwaar, (bouwtype 367) met schijfremmen, electromagnetische railremmen en rolstabilisatoren. Hellend dak met doorlopende regengoot. Voorbereid voor de inbouw van stroomvoerende koppelingen 7319 of 72022 en sleepcontact 73406, binnenverlichting 73410/73411 en de sluitlichten 73407. Kleinst berijdbare radius 360 mm. Lengte over de buffers 8,2 cm. Gelijkstroomwielen set E700580.

#### Highlights:

- Nog een Märklin-klassieker
- Met Minden-Deutz draaistellen zwaar model (type 367)

€ 67,99 \*

*Alle wagons met rechte dakopbouw, doorlopende dakgoot, ramen van het oorspronkelijke model en opklapbare instaptreden*



### 43861 Snelreinwagon Apmz 121

**Voorbeeld:** Snelreinwagon met open indeling type Apmz 121, 1e klasse van de Deutsche Bundesbahn (DB). Kleur purperrood/beige. Model in de uitvoering vanaf 1980.

**Alle overige informatie vindt u onder artikelnummer 43852.**

€ 67,99 \*







## 43872 Restauratiewagen WRmh 132

**Voorbeeld:** Snelrein restauratiewagen type WRmh 132 van de Deutsche Bundesbahn (DB). Kleur purperrood/beige. Model in de uitvoering vanaf 1980.

**Model:** Draaistellen Minden-Deutz zwaar (type 361) met schijfremmen en electromagnetische railremmen. Los aangezette dynamo's aan beide draaistellen. Schuin dak met doorlopende regengoot en meerdere ventilatie kappen. Afzonderlijk gemonteerde tafellampjes.

### Highlights:

- Draaistellen type Minden-Deutz zwaar (type 361) met veel apart gemonteerde delen
- Los gemonteerde tafellampjes

€ 73,99 \*

Gedetailleerde draaistellen met schijfremmen, magnetische railremmen en los gemonteerde dynamo's

Alle overige informatie vindt u onder artikelnummer 43852.



43861

43872

43852

39151



# Het Strijkijzer



## 39125 Elektrische locomotief serie 110

**Voorbeeld:** Elektrische locomotief van de bouwserie 110 van de Deutsche Bundesbahn (DB). Locomotief opbouw met aerodynamisch front, het zogenaamde „Strijkijzer”. Met doorlopende luchtinlaat roosters, doorlopende regengoot en handleiders aan de voorzijden. Kleur kobaltblauw. Locnummer 110-461-1. Model volgens de bedrijfstoestand vanaf 1978.

**Model:** Met digitale mfx+ decoder en uitgebreide geluidsfuncties. Centraal ingebouwde geregelde hoogvermogens aandrijving met vliegwiel. Antislip banden. Met de rijrichting wisselend driepunts frontsein en twee rode sluitlichten, analoog in bedrijf, in het digitaal systeem te bedienen.

Frontseinen aan de locomotiefzijden 2 en en digitaal onafhankelijk te schakelen. Dubbele A-licht functie. Verlichting in de machinistencabines digitaal te schakelen. Verlichting met onderhoudsvrije warm-witte en rode lichtdiodes (LED). Gedetailleerd uitgevoerde dakopbouw met nieuw geconstrueerde stroomafnemers type DBS 54. De stroomafnemers zijn digitaal op- en neer te bewegen. Veel los aangezette onderdelen zoals handleiders, trappen, en UIC stekkerdozen. Bufferhoogte volgens NEM. Beweegbare kortkoppelingen. Remslangen en schroefkoppelingen zijn als apart te monteren onderdelen los bijgevoegd. Lengte over de buffers 18,9 cm.

### Highlights:

- Nieuw geconstrueerde stroomafnemers model DBS 54
- Sroomafnemers digitaal te bedienen
- Cabineverlichting digitaal te bedienen
- Meebewegende kortkoppelingen
- Digitale mfx+ decoder met uitgebreide licht- en geluidsfuncties
- Hoogte van de buffers volgens NEM

€ 429,- \*

Nieuw ontworpen schaarstroomafnemers

Cabineverlichting

Doorlopende regengoot en los aangezette handleiders op de fronten

Met meeverende kortkoppelingen

Hoogte van de buffers volgens NEM







© Ulrich Budde

Het „Strijkijzer” of gewoon de E 10.3: Er bestaat nauwelijks een Duits locomotief type dat de bloeitijd van de Bundesbahn vanaf de jaren '60 zo vertolkt heeft als de elegante, gestroomlijnde machine van het type E 10.3. Haar indrukwekkende succesverhaal begon in de jaren '50 toen de jonge Bundesbahn de electrificatie van het net krachtadig ter hand nam en het elegante en sterke elektrische locomotief type E 10 in grote aantallen bestelde. De eerste uitvoeringen (E 10.0 en E 10.1) hadden nog een lelijke, hoekige locomotiefombouw. In 1962 verschenen echter de eerste exemplaren met aerodynamische fronten. Door het opvallende ontwerp met het platte middendak kreeg de, als E 10.3 ingedeelde, variant al snel de bijnaam „Strijkijzer”. Gedurende tientallen jaren waren de E-10 locomotieven de werkpaarden in het kwalitatief hoogwaardige reizigersverkeer van de DB en het Strijkijzer werd beslist 1 van de beroemdheden op het Duitse spoorwegnet. Vanaf 1990 verdwenen de E-10 loc's naar het regionaal verkeer en ook daar toonden ze zich zeer betrouwbaar. De laatste Strijkijzers verdwenen pas in 2013 met vele miljoenen kilometers op de teller naar de sloper.

**Nieuw: Meebewegende kortkoppelingen,  
hoogte van de buffers volgens NEM**

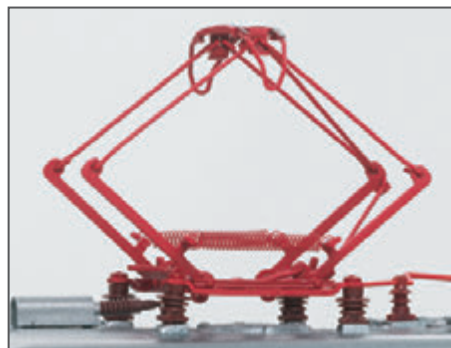

Met op- en neer beweegbare, nieuw ontworpen pantografen type DBS 54

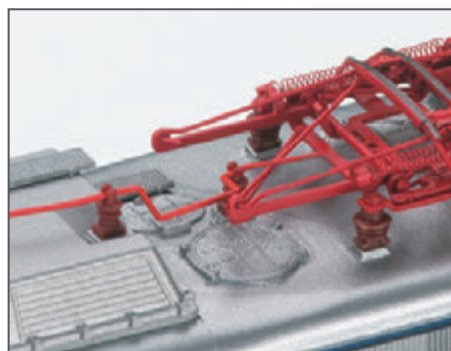

Ook de leidingen naar de dakisolatoren zijn voorbeeldgetrouw weergegeven

Digitale functies	CU	MS	MS 2	CS 1	CS 2-3	CS 2-3
Frontsein						Stationsmededeling
Regeling pantograaf						Conducteursfluit
Rijgeluid eloc						Machinistencabine deur kan open
Tyfoon						Geluid koppeling
Regeling pantograaf						Geluid koppeling
Directe regeling						Treinmobilofoon
Piepen van remmen uit						
Cabineverlichting						
Frontsein loczijde 2 uit						
Rangeerfluit						
Rangeerfunctie + rangeerlicht						
Frontsein loczijde 1 uit						
Ventilator						
Compressor						
Perslucht afblazen						
Bezanden						

– Met update 3.55 ook maximaal 32 functies voor de MS2

**TRIX**

Dit model heeft artikelnummer 22774  
in het Trix HO-assortiment.



43953

43934

43925

43914

39125



# Van stad tot stad



## 43914 Sneltreinrijtuig Am 203

**Voorbeeld:** Sneltreinrijtuig type Am 203, 1e klasse, van de Deutsche Bundesbahn (DB). Kleur oceaانبloauw/beige. Model in de uitvoering vanaf 1980.

**Model:** Ingangsdeuren met grote ruiten. Instap met vaste treden. Modelgetrouw vormgegeven bodem. Draaistellen type minden-Deutz zwaar, (type 361) met schijfremmen en zonder electromagnetische

railremmen. Aan 1 draaistel apart gemonteerde dynamo. Voorbereid voor de inbouw van stroomvoerende koppelingen 7319 of 72022, sleepcontact 73406, binnenverlichting 73410/73411 en sluitlichten 73407. Kleinst berijdbare radius 360 mm. Lengte over de buffers 28,2 cm. Set gelijkstroomwielen E700580.

€ 67,99 \*

### Highlights:

- Apart gemonteerde dynamo op 1 as
- Draaistellen type Minden-Deutz zwaar (Type 361)
- Instapdeuren met grote ruiten

*Instap met vaste treden*



## 43925 Sneltreinrijtuig BM 234

**Voorbeeld:** Sneltreinrijtuig type Bm 234, 2e klasse, van de Deutsche Bundesbahn (DB). Kleur oceaانبloauw/beige. Model in de uitvoering rond 1980.

€ 67,99 \*

Alle overige informatie vindt u onder artikelnummer 43914.

*Instap met opklappende treden*



| 43953

| 43934

| 43925

| 43914

| 39125





### 43934 Sneltreinrijtuig ABm 225

**Voorbeeld:** Sneltreinrijtuig type ABm 225, 1e en 2e klasse, van de Deutsche Bundesbahn (DB). Kleur oceaanblauw/beige. Model in de uitvoering omstreeks 1980.

€ 67,99 \*

Alle overige informatie vindt u onder artikelnummer 43914.

*Instap met vaste treden*



### 43953 Personenrijtuig met bagage afdeling BDms 273

**Voorbeeld:** Sneltreinrijtuig met bagage afdeling type BDms 273, 2e klasse, van de Deutsche Bundesbahn (DB). Kleur oceaanblauw/beige. Model in de uitvoering omstreeks 1980.

**Model:** Voorbeeldgetrouw met twee verschillende kop-zijden.

Alle overige informatie vindt u onder artikelnummer 43914.

€ 67,99 \*

**Highlights:**

- Apart gemonteerde dynamo op 1 as
- Instap met vaste treden
- Voorbeeldgetrouw met twee verschillende kop-zijden

*Het gemengde bagagerijtuig BDms 273 met twee verschillende kop wanden*







## 39215 Diesel locomotief serie 218

**Voorbeeld:** Diesel locomotief serie 218 van de Deutsche Bundesbahn (DB). Kleur Oceaanblauw-Beige. Bedrijfsnummer 218 401-8. Model in de uitvoering vanaf 1976.

**Model:** Met digitale mfx+ decoder en uitgebreide geluidsfuncties. Centraal ingebouwde geregelde hoogvermogens aandrijving met vliegwiel. Alle vier de assen aangedreven. Antislip banden. Met de rijrichting wisselend driepunts frontsein en 2 rode sluitlichten. Verlichting is analoog in bedrijf, in het digitaal systeem te schakelen. Frontsein aan locomotief kanten 1 en 2 zijn apart digitaal te schakelen. Dubbele A-licht functie. Verlichting in de machinistencabines, wisselend met de rijrichting, en de machineruimte verlichting zijn digitaal te bedienen. Verlichting door middel van warm-witte en rode lichtdiodes (LED). Handleiders aan de zijkanten en op de fronten uit metaal vervaardigd en apart gemonteerd. Bufferhoogte volgens NEM. Verende kortkoppelingen. Remslangen en schroefkoppelingen zijn als apart te monteren onderdelen bijgevoegd. Lengte over de buffers 18,9 cm.

### Highlights:

- Nog een Märklin klassieker
- Voor het eerst met digitaal schakelbare verlichting in de motorruimte
- Onderstel en opbouw uit metaal vervaardigd
- Voorbeeldgetrouwe uitvoering van het dak van de 218.4 met grote ventilatoren
- Machinistencabine verlichting digitaal te schakelen
- Zijdelings verende kortkoppelingen
- Digitale mfx decoder met uitgebreide licht- en geluidsfuncties
- Bufferhoogte volgens NEM

€ 339,- \*

Ingerichte machineruimte met verlichting

Met verlichting in de machinistencabine

Digitale functies	CU	MS	MS 2	CS 1	CS 2-3	CS 2-3
Frontsein						Machinistencabine kan open
Cabineverlichting						Bedrijfsgeluid
Rijgeluid diesellocc						Waarschuwingsmelding treinbeïnvloeding
Tyfoon						Diesel bijvullen
Directe regeling						Geluid koppeling
Machineruimteverlichting						Conducteursfluit
Piepen van remmen uit						Stoten railvoeg
Frontsein loczijde 2 uit						
Rangeerfunctie + rangeerlicht						
Rangeerfluit						
Frontsein loczijde 1 uit						
Ventilator						
Compressor						
Perslucht afblazen						
Tyfoon						
Bezanden						

– Met update 3.55 ook maar liefst 32 functies voor de MS2

**TRIX**

Dit model heeft artikelnummer 22431 in het TRIX H0-assortiment.

Dak met los gemonteerde ventilatieroosters, uitgevoerd als ge-etst deel en voorbeeldgetrouw zonder afdekkingen



Bufferhoogte volgens NEM en meeverende koppelingen





© Foto: A. Lehnert, Slg: Peter Wittmann



| 43899

| 43898

| 43897

| 39215



# Op postcode gesorteerd



## 42850 Postwagon set

**Voorbeeld:** Een postrijtuig type Post mr-a van de Deutsche Bundespost (DBP), ingedeeld bij de Deutsche Bundesbahn (DB) en een personen/bagagerijtuig type BDüms 273, 2e klasse van de Deutsche Bundesbahn (DB). Uitvoering van het postrijtuig als wagon voor alle soorten post met kachelpijp voor de kolenkachel, luchtinlaat-lamellen aan de zijkanten en verstelbare luchtinlaten. Koersbord van het postrijtuig Ulm – Friedrichshafen/Ravensburg. Koersbord van het personen/bagage rijtuig Ulm – Lindau. Wagon-indelingsnummer 20. Kleur chromoxyde-groen. Model in de uitvoering van vanaf 1978.

**Model:** Volledig nieuw ontwerp van het postrijtuig type Post mr-a. Model van het postrijtuig als algemene postwagon met Minden-Deutz draaistellen (MD), zwaar model 330 met middels cardanas aangedreven generator type D 150 aan de rechterzijde van beide draaistellen. Het personen/bagagerijtuig is voorzien van MD draaistellen zwaar model 330 met een middels cardanas aangedreven generator type D 150 aan de rechter zijde van 1 draaistel. Beide wagons zijn voorbereid voor inbouw van stroomvoerende koppelingen 7319 of stroomvoerende kortkoppeling 72022 en binnenverlichting 73410/73411 en sleepcontact 73406. Het personen/bagagerijtuig is bovendien voorbereid voor de inbouw van sluitlichten 73407. Bodemplaats nagebootst conform het voorbeeld. Opgedrukte koersborden. Kleinst berijdbare radius 360 mm. Totale lengte over de buffers ca. 56,5 cm. Gelijkstroom wielenset E700580.

€ 139,- \* (2 wagons)

**Volledig nieuw ontwerp van de Post mr-a**  
**Traject: Ulm – Friedrichshafen – Lindau**

Post en pakketvervoer over het spoor. Dat was vroeger dagelijks werk en sinds het begin van het vervoer per trein eigenlijk vanzelfsprekend. Toen in de vijftiger jaren de nieuwe, comfortabele 26,4 meter lange sneltreinwagons het spoor in de Bondsrepubliek veroverden kocht de Bundespost binnen een paar jaar 685 daarbij passende postrijtuigen. De oude gewoontes werden daarbij behouden, dus deze wagons hadden niet alleen een brievenbus maar ook werd tijdens de reis de post gesorteerd.



Lees hieronder meer:

<https://www.maerklin.de/products/42850>

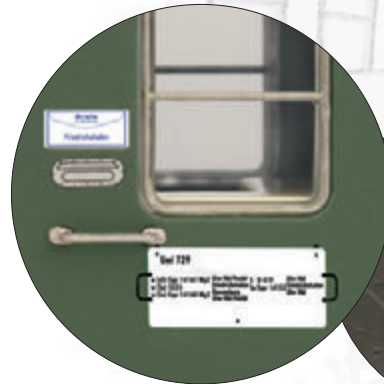

Met brievenbus en bestemmingsbord

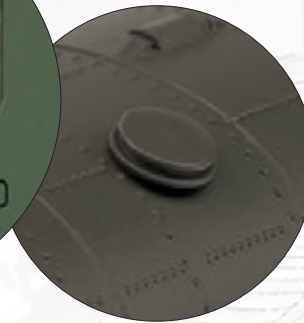

Met dakschoorsteen voor de kolenkachel



Voorbeeldgetrouw voorzien van draaistellen type Minden-Deutz (MD) zwaar type 330 met dynamo op een cardanas type D 150



**TRIX**

Dit postrijtuig vindt u met een ander wagonnummer in het assortiment Trix-HO onder artikelnummer 23150.





## 43936 Set sneltrein wagons

**Voorbeeld:** Drie sneltreinwagons type UIC-X (M-wagens) van de Deutsche Bundesbahn (DB). Twee afdelingswagons BM 234, 2e klasse, en een afdelingswagon ABm 225, 1e- en 2e klasse. Alle wagons in de kleur chromoxyde-groen. Koersborden van de E 419: Ulm – Friedrichshafen – Lindau. Modellen in de uitvoering omstreeks 1978.

**Model:** In de kleur chromoxyde-groen. Alle wagons met draaistellen type Minden-Deutz (MD) zwaar, type 330, met een door een cardanas aangedreven dynamo op 1 draaistel aan de rechter zijde van de wagons. Alle wagons voorbereid voor stroomvoerende koppeling 7319 of stroomvoerende kortkoppeling 72022, binnenverlichting 73410/73411, sleepcontact 73406 en sluitlichten 73407. Onverlichte rode sluitlichtglasjes aan de wagon-einden. Modelgetrouw weergegeven bodem. Opgedrukte koersborden. Kleinst berijdbare radius 360 mm. Totale lengte over de buffers ca. 84,8 cm. Set gelijkstroom wielen E700580.

### Highlights:

➤ Koersborden van de E 419: Ulm – Friedrichshafen – Lindau

€ 199,-\* (3 wagons)



43936

42850

23150 (Trix)

39215



# Taigatrommel of simpelweg Wumme



## 39201 Diesel locomotief serie 220

**Voorbeeld:** Diesel locomotief serie 220 van de Deutsche Bahn AG (DB AG), ook bekend onder de koosnaam: „Taigatrommel“. Met uitlaat volgens Sowjet bouwwijze, aanzuig roosters met verticale lamellen en koelings uitlaten met beweegbare lamellen. Bedrijfsstoestand 1994. Bedrijfsnummer 220 274.

**Model:** Met digitale mfx+ decoder en uitgebreide geluidsfuncties. Centraal ingebouwde, geregelde hoogvermogens aandrijving. In elk draaistel worden twee assen door middel van een cardan aangedreven. Antislip banden. Met de rijrichting wisselend 3 punts frontsein en 2 rode sluitlichten. Verlichting analoog brandend en in het digitaal systeem te schakelen. Frontseinen aan de locomotiefzijden 1 en 2 afzonderlijk digitaal te bedienen. Als het frontsein aan beide zijden uitgeschakeld is brandt aan beide kanten het A-sein. Machinistencabine verlichting wisselt met de rijrichting en is digitaal te bedienen. Machineruimte verlichting is digitaal te bedienen. Verlichting met onderhoudsvrije, warm-witte en rode leds (LED). Los gemonteerde metalen handleiders aan de zijkanten. Frontbeplating uitwisselbaar voor gesloten frontplaten. Het DB AG logo is als transfer los bijgevoegd. Lengte over de buffers ca. 20,2 cm.

### Highlights:

- Met geluidsdemper volgens Sowjet model
- Bufferhoogte volgens NEM
- Onderstel en locomotief opbouw grotendeels vervaardigd uit metaal
- aan de zijkanten apart gemonteerde metalen handleiders
- Verlichting in de machinisten cabines digitaal te schakelen
- Verlichting in de machineruimte digitaal bedienbaar
- Speelwereld mfx+ decoder met uitgebreide licht- en geluidsfuncties
- Nauwkeurig nagebootste draaistellen

€ 419,- \*



Digitale functies	CU	MS	MS 2	CS 1	CS 2-3	CS 2-3
Frontsein						Rangeersnelheid
Cabineverlichting						Bezanden
Rijgeluid diesellocc						Bedrijfsgeluid
Tyfoon laag						Diesel bijvullen
Directe regeling						Koppelgeluid
Piepen van remmen uit						Geluid van loskoppelen
Frontsein cabine 2						
Tyfoon hoog						
Frontsein cabine 1						
Machineruimteverlichting						
Tyfoon hoog						
Ventilator						
Compressor						
Perslucht afblazen						
Waarschuwingssignaal dodemansknop						
Tyfoon laag						

– Met update 3.55 ook maar liefst 32 functies voor de MS2

Voorbeeldgetrouwe dakopbouw

**TRIX**

Dit model heeft artikelnummer 25201 in het Trix H0-assortiment.



We gaan terug naar het jaar 1966. De Deutsche Reichsbahn (DR) is al enige jaren succesvol bezig met het overgaan op dieseltractie door de invoering van de V 100 en de V 180. Kort daarvoor heeft de „grote broer Sowjet Unie” in de gemeenschappelijke „Raad voor de wederzijdse ontwikkeling” echter besloten dat zware goederenlocomotieven voor de socialistische broederlanden in het vervolg alleen nog maar in de sowjetrussische locomotiefabriek in Luhansk gebouwd mogen worden. Deze fabriek behoorde in die tijd tot de grootste locomotiefabrieken ter wereld. De fabriek was van oorsprong Duits omdat ze in 1896 door Gustav Hartmann in Luhansk opgericht was. De oprichter was de zoon van Richard Hartmann die eigenaar was van de Sächsischen Maschinenfabrik in Chemnitz. In 1965 bestelde de Reichsbahn uiteindelijk noodgedwongen een eerste serie van het zes-assige, diesel-electrische type M 62. De, door de firma Kolomna gebouwde 12 cylinder dieselmotor leverde een vermogen van 2000 pk, hetgeen ertoe leidde dat de DR haar het serienummer V 200 gaf. In de DDR baarde de machine groot opzien. Helaas niet in positieve zin. De infernale herrie van de tweetakt dieselmotoren rukte 's nachts de bewoners langs de spoorlijnen uit hun slaap en liet, volgens overlevering, de kopjes en borden van de tafels rammelen. Al snel noemde men het monster „Taiga Trommel”, „Stalins laatste wraak” of simpelweg „Wumme” (Krachtpatsjer). Omdat de tweetakt diesel van de V 200 een stationair toerental had van 400- en maximaal 750 omwentelingen maakte verwekte de motor een geluid dat sterke overeenkomst vertoonde met trommelslagen.

De voornaamste oorzaak voor de overmatige herrie die de eerste 177 exemplaren produceerden was het ontbreken van een uitlaatdemper. Na veelvuldige klachten van de bevolking ontwikkelde het Ausbesserungswerk Meiningen een effectief werkende geluidsdemper die op de eerste 108 machines gemonteerd werd. De overblijvende machines werden met een in Luhansk ontwikkelde uitlaatdemper uitgerust. Desondanks bleef de V 200 veel geluid produceren. Als een „Trommel” er aan kwam met een zware goederentrein aan de haak herkende men onmiddellijk welke loc

voorgespannen was. Voor veel liefhebbers van het spoor was de „Taiga trommel” daarom geliefd. Geliefd door de een, vervloekt door de ander.

Ook het spoorwegpersoneel toonde zich overwegend tevreden met de trekkracht en de betrouwbaarheid van de V 200. Door het ontbreken van treinverwarming was de loc alleen 's zomers incidenteel voor persontreinen te zien. Haar voornaamste werkgebied was het zware goederenverkeer, mede omdat haar maximum snelheid begrensd was tot 100 km/u. In 1975 leverde Luhansk de 378ste „Wumme” aan de DR, daarna was het afgelopen. Als opvolgers van de, inmiddels tot serie 120 omgenummerde, locomotieven traden de sterkere en modernere „Ludmilla's” van de bouwseries 130, 131, 132 en 142 aan. Toen na de val van de Muur het goederenverkeer bij de Reichsbahn sterk verminderde verdwenen de „Trommels” meer en meer naar het opstelspoor. Aan de ene kant waren de machines behoorlijk gesleten in het gebruik en aan de andere kant stonden ze bekend als diesel-zuipers. In 1992 nummerde de DR nog 200 „Trommels” om naar de serie 220 maar reeds drie jaar later kwam er een eind aan de inzet van deze machine, waarschijnlijk de lawaaigste ooit, op Duitse sporen. Een groot aantal van deze locs werd daarna naar het buitenland en aan Duitse prive-ondernemingen verkocht. Zo gingen er bijvoorbeeld 29 „Wummen” naar Litouwen, 33 naar Noord-Korea en 31 naar Polen. Vanaf 2011 trommelde er niet 1 Trommel uit Luhansk meer over Duitse spoorwegen. Tot de Erfurter Bahnservice de, in 2021 uit Polen teruggekochte, 220 507 een Hoofdkeuring liet ondergaan. Sinds 27 januari 2022 kan de Kult-loc weer werkend in Duitsland bewonderd worden. Echter zonder grote „trommelslagen” want de machine is uitgerust met de stillere motor van de serie 232. Een echte „Wumme” is de loc echter nog steeds.





# Ruwhout op weg naar de zagerij



## 47154 Set rongenwagons voor hout-transport

**Voorbeeld:** Vijf stel rongenwagons Snps 719 van de Deutsche Bahn AG (DB AG). Worden ingezet voor het transport van hout.

**Model:** Fijn gedetailleerde, vastgemonteerde, dubbele rongen met spanners. Gekleurde laadvloer. Elke wagon voorzien van een lading van 2 stapels echt hout. Elke wagon apart verpakt.

Totale lengte over de buffers ca. 120 cm.

Set gelijkstroom wielen E 700580.

### Highlights:

- Aantrekkelijke lading echt hout
- Elke wagon apart verpakt
- Verschillende wagonnummers

€ 299,- \* (5 wagons)



*Aantrekkelijke lading echt hout*







47154

39201



# Een Zilveren Pijl op rails

Reizen en reizen is twee. Wie in het forensenverkeer onderweg is wil niet veel meer dan snel op zijn bestemming aankomen. Maar bij het lange afstandsverkeer liggen de zaken anders. In het bijzonder als men voor zaken onderweg is. De spoorwegmaatschappijen hebben voor deze kapitaalkrachtige doelgroep altijd bijzondere manieren van reizen aangeboden. Beeldbepalend was hier het TEE-concept. Maar op het laatst bleek ook dit niet meer in het tijdsbeeld te passen. Na de invoering van de 2e klasse in deze treinen raakten ze overvol. Daarom verzoon

de DB AG een nieuw product voor de doelgroep die comfortabel van de ene grote stad naar de andere wilde reizen. Hiervoor werd „Metropolitan Express” als zelfstandig bedrijf in het leven geroepen. De nieuw trein viel op door zijn uiterst luxe interieur, ontworpen om aan de meest verschillende eisen van de klanten te voldoen. In de Stille-afdelingen was het gebruik van mobiele telefoons absoluut verboden. Maar er bestond ook een kantoorwagon waarin de internetsignalen zelfs versterkt ontvangen konden worden.

De volledig nieuw ontworpen wagons toonden zelfs bij een snelheid van 200 km/u een rustige loop. In plaats van kunststof bekledingsmateriaal overheerste degelijk houten bekleding. Natuurlijk waren de luxieuze leren stoelen en de uitklapbare of vast gemonteerde tafels verstelbaar. Bovendien was bij elke stoel een stopcontact beschikbaar. De bekleding van de wanden was vervaardigd uit hout van Zwitserse perenbomen. Voorzien van al deze luxe begon de Metropolitan op 1 augustus 1999 haar bestaan. Passend bij het nieuwe design waren natuurlijk





ook de beide bijbehorende locomotieven 101 130 en 131 aangepast. Ook zij waren getooid met het logo en in de prachtige zilveren kleur geschilderd. Hun maximum toegelaten snelheid werd verhoogd naar 220 km/u. De beide treinen reden tussen Hamburg en Keulen. Ze sprongen in elk opzicht met kop en schouders boven het vervoer van alledag uit. Vanaf de start konden tickets on-line geboekt worden. Maar ondanks vele inspanningen en meerdere kortingsacties lukte het niet om zwarte cijfers te schrijven zodat de trein al in december 2004 opgeheven

werd. In eerste instantie moesten de wagons uit het bestand verdwijnen maar gelukkig verzoon men iets beters. Ze werden, helaas niet meer in het prachtige zilver, ingezet in de IC dienst. In december 2021 werden de wagons buiten dienst gesteld. Hiermee eindigde een opvallend hoofdstuk uit de geschiedenis van de Duitse reiscultuur.

***Wereldwijd gelimiteerde oplage van 2500 treinsets  
Volledig nieuwe ontwikkelde sneltreinwagons,  
nauwkeurig in schaal 1:87***





# Een Zilveren Pijl op rails



## 26931 Treinset Metropolitan Express Train (MET)

**Voorbeeld:** Treinset MET bestaande uit een sneltreinlocomotief bouwserie 101, 1 sneltreinwagon Apmz116.0 met wagonnummer 1, 1 sneltreinwagon Apmz 116.2 met wagonnummer 2, 1 sneltreinwagon Apmz 116.6 met wagonnummer 3, 1 sneltreinwagon Apmz 116.4 met wagonnummer 4, 1 sneltreinwagon Apmz 116.4 met wagonnummer 5, 1 sneltreinwagon Apmz 116.6 met wagonnummer 6 en 1 sneltreinwagon met stuurstand Apmz 116.8 met wagonnummer 7. Locomotief en wagons zijn uitgevoerd in zilvergrijze basiskleur met „Metropolitan” logo’s.

Traject van inzet Hamburg – Keulen, met tussenstops in Essen en Düsseldorf. Deutsche Bahn AG (DB AG), bedrijfsafdeling Metropolitan Express Train GmbH / DB Reise und Touristik.

Bedrijfsnummer van de loc 101 130-3. Model naar de bedrijfstoestand tussen augustus 1999 en september 2001.

Locomotief voorzien van Spielwereld mfx+ digitale decoder met zeer veel bedrijfs- en geluidsfuncties

*Een doorlopend genummerd certificaat van echtheid hoort bij elke set*

Schijnwerper en cabineverlichting in de locomotief digitaal schakelbaar





**Model:** Sneltreinlocomotief met digitale decoder mfx+ en uitgebreide geluidsfuncties. Geregelde hoogvermogensmotor met vliegwiël, centraal ingebouwd. 4 assen aangedreven middels cardan assen. Antislip banden. Met de rijrichting wisselend driepunts frontsein en 2 rode sluitlichten. Verlichting bij analoog bedrijf werkend, in digitaal bedrijf schakelbaar. Schijnwerper en verlichting in de machinistencabines afzonderlijk digitaal schakelbaar. Verlichting aan beide zijden van de locomotief afzonderlijk digitaal te bedienen. Dubbele A-Licht functie. Aan de zijde van cabine 2 is een 2-polige koppelling in een norm-schacht geplaatst voor de elektrische verbinding met sneltrainwagon 1. Alle wagons zijn standaard voorzien van indirecte led binnenverlichting, dimbaar en digitaal bedienbaar door middel van de decoder in het stuurstand rijtuig. Met buffercondensatoren voor het overbruggen van korte stroomloze stukken. Stuurstandrijtuig voorzien van mfx digitaal decoder. Driepunts frontsein en 2 rode sluitlichten in analoog bedrijf ingeschakeld en in digitaal bedrijf schakelbaar.

Schijnwerper, machinistencabineverlichting en verlichting in de cabine van het stuurstandrijtuig apart digitaal te bedienen. Stroomvoerende 4-polige koppelingen tussen de sneltrainwagons. Verlichting van locomotief en wagons door middel van onderhoudsvrije warm-witte en rode led's. Wagon 1 aan de zijde van de locomotief voorzien van gummi overgangsbalg. Wagons voorzien van gedetailleerde, meerkleurige interieurs. Met de rijrichting wisselende stroomopname tussen locomotief en stuurstandrijtuig. Voor het volledig functioneren van alle beschikbare functies van de hele trein is het aanhouden van de vaste rijtuigvolgorde noodzakelijk. De kleinste berijdbare radius is 360 mm, zonder daarbij rekening te houden met het lichtruimpofiel. Alleen bij het berijden van grotere boogstralen kunnen bij de koppelingen aan het eind van de wagons de, af-fabriek gemonteerde, overgangsbalgen vervangen worden door de los bijgevoegde balgen. Totale lengte van de hele trein is, gemeten over de buffers, ongeveer 236 centimeter.

€ 1.199,-\*

Digitale functies	CU	MS	MS 2	CS1	CS2-3	CS2-3
Frontsein						Treinmededeling
Schijnwerper						Treinmededeling
Rijgeluid eloc						Waarschuwingsein
Tyfoon laag						Koppelgeluid
Directe regeling						Bezanden
Cabineverlichting						Rangeersnelheid
Frontsein loczijde 2 uit						Rangeerfunctie + rangeerlicht
Tyfoon hoog						
Frontsein loczijde 1 uit						
Piepen van remmen uit						
Stationsmededeling						
Conducteursfluit						
Ventilator						
Compressor						
Perslucht afblazen						
Panto-geluid						

– Met update 3.55 ook maximaal 32 functies voor de MS2



© B. Wiesmüller, Eisenbahnstiftung





# Een Zilveren Pijl op rails

---



*Sneltrainwagons met  
standaard ingebouwde led  
binnenverlichtingen*



*2-polig deelbare koppeling  
tussen de loc en wagon 1*

*4-polige, deelbare, koppelingen  
tussen de wagons*



# Een Zilveren Pijl op rails

*Lichtwisseling, schijnwerper, cabineverlichting en stuurtafelverlichting in het stuurstandrijtuig zijn digitaal te bedienen*

mfX digitale decoder  
in het stuurstandrijtuig

Digitale functies	CU	MS	MS2	CS1	CS2-3
Frontsein	█	█	█	█	█
Schijnwerper	█	█	█	█	█
Cabineverlichting	█	█	█	█	█
Regelpaneelverlichting	█	█	█	█	█
Interieurverlichting	█	█	█	█	█

Alle wagons zijn standaard voorzien van indirecte led binnenvlichting, dimbaar en digitaal bedienbaar door middel van de decoder in het stuurstand rijtuig









# Regionaal verkeer met vele Talenten



## 38463 Elektrisch treinstel Siemens Desiro HC

**Voorbeeld:** Elektrisch treinstel type Siemens Desiro HC serie 1462/1862 van de Deutsche Bahn AG (DB AG). Een stuurstandwagon type 1462.0, 2e klasse, een middenwagon type 1862.0, 2e klasse, een middenwagon type 1862.5, 2e klasse en een stuurstandwagon type 1462.5, 1e- en 2e klasse. Treinstel van het Rheintal net. Uiterlijk in het ontwerp van de-deelstaat Baden-Württemberg (bwegt). Model in de uitvoering vanaf 2020.

**Model:** Met digitale mfx+ decoder en uitgebreide geluids- en verlichtingsfuncties. Geregelde hoogvermogensaandrijving met vliegwielen in het midden van stuurstandrijtuig A ingebouwd. Alle 4 de assen in beide draaistellen worden door een cardan aangedreven. Antislipbanden. Stroomtoevoer vanaf het voorste stuurstandrijtuig, wisselend met de rijrichting.

Speciale, zijdelings meeverende, kortkoppelingen. Met de rijrichting wisselend driepunts frontsein en twee rode sluitlichten, analoog brandend, in het digitaal bedrijf te bedienen. Dubbele A-licht functie. Frontsein kan conform het voorbeeld in 2 lichtsterktes geschakeld worden. Verlichting in de machinistencabine en de stuurtafel kan, net als de verlichting van de bestemmingsaanwijzers aan de fronten en aan de zijanten, digitaal bediend worden. Standaard voorzien van LED binnenverlichting. In elke wagon is een buffercondensator ingebouwd voor het overbruggen van korte stroomonderbrekingen. Alle verlichting met onderhoudsvrije, warm-witte en rode lichtdiodes (LED). Meerkleurig interieur. Stroomafnemers kunnen digitaal op en neer bewogen worden. Veel los gemonteerde details. Kleinst berijdbare radius 360 mm. Lengte van het treinstel ca. 112,6 cm.

### Highlights:

- Volledig nieuw ontwerp in uiterst gedetailleerde uitvoering
- Standaard voorzien van Led-binnenverlichting met buffercondensatoren
- Meerkleurige interieurs
- Stroomafnemers digitaal beweegbaar
- Verlichting van de bestemmingsaanwijzers digitaal te bedienen
- Frontseinen in twee sterktes schakelbaar
- Machinistencabine- en stuurtafelverlichting digitaal schakelbaar
- Speelwereld mfx+ decoder met uitgebreide licht- en geluidsfuncties
- Veel los gemonteerde details

€ 699,- \*

**TRIX**

Dit model heeft artikelnummer 25463 in het Trix H0-assortiment.







## 38462 Elektrisch treinstel Siemens Desiro HC

**Voorbeeld:** Elektrisch treinstel type Siemens Desiro HC serie 1462/1862 van de Deutsche Bahn AG (DBAG). Een stuurstandwagon type 1462.0, 2e klasse, een middenwagon type 1862.0, 2e klasse, een middenwagon type 1862.5, 2e klasse en een stuurstandwagon type 1462.5, 1e- en 2e klasse. Kleur verkeersrood. Treinstel van het net Franken Thüringen. Model in de uitvoering vanaf december 2023.

Alle overige informatie vindt u onder artikelnummer 38463.

€ 699,- \*

Met nieuw ontworpen, nauwkeurig gedetailleerde, éénbeen stroomafnemers

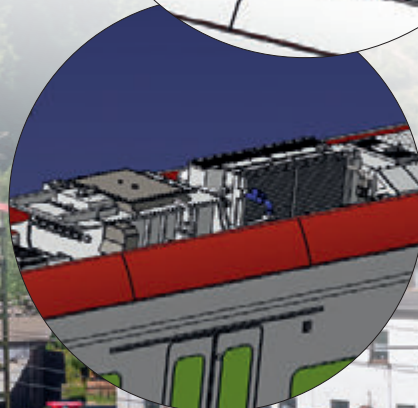
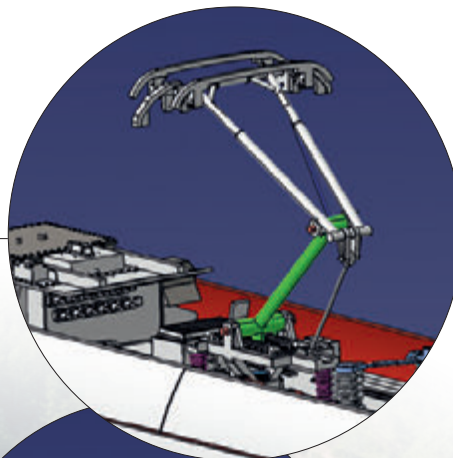

Voorbeeldgetrouw weergegeven in model: De airconditionings installatie en de bijbehorende machines met al hun leidingen, aan- en afvoer



Voorbeeldgetrouwe nabootsing van alle verschillende uitvoeringen van deuren, ramen en bestemmingsaanwijzers.

Digitale functies 38462/38463	CU	MS	MS 2	CS 1	CS 2-3	CS 2-3
Frontsein						Schijnwerper
Regeling pantograaf						Treinmededeling
Rijgeluid eloc						Treinmededeling
Tyfoon						Waarschuwingssignaal dodemansknop
Regeling pantograaf						Stationsmededeling
Directe regeling						Conducteursfluit
Piepen van remmen uit						Sluiten van deuren
Interieurverlichting						Ventilator
Cabineverlichting						
Frontsein achter uit						
Rangeerfluit						
Rangeerfunctie + rangeerlicht						
Frontsein voor uit						
Lichtfunctie						
Treinbestemming						
Schijnwerper						

– Met update 3.55 ook maximaal 32 functies voor de MS2

**TRIX**

Dit model heeft artikelnummer 25462 in het Trix H0-assortiment.





### **47470 Wagon met dubbele kuil-bodem Sdggmrss 738**

**Voorbeeld:** 6-assige, scharnierende, wagon met dubbele kuilbodem met type Sdggmrss 738 (T3000e) van de Deutsche Bahn AG (DB AG). Moderne draagwagon voor het gecombineerde ladingvervoer. Kleur verkeersrood. Uitvoering met twee klapbeugels aan de zijkanten. Model in de uitvoering vanaf 2013. Beladen met 2 zadelopleggers met verschuifbare zeildoeken huiven van de Spedition DB Schenker.

**Model:** Beladen met twee zadelopleggers met verschuifbare zeildoeken huiven van de Spedition DB Schenker. U vindt meer informatie in de beschrijving van het model 47472.

€ 149,- \*

***Volledig nieuw ontwerp, geheel uit zinkdruk gietwerk***  
***Zeer gedetailleerd model met veel los gemonteerde details***  
***Standaard gemonteerde, functionerende bevestigingssteunen***

Bufferhoogte volgens NEM



Helemaal volgens het voorbeeld is de, los aangezette, overgangsplaat

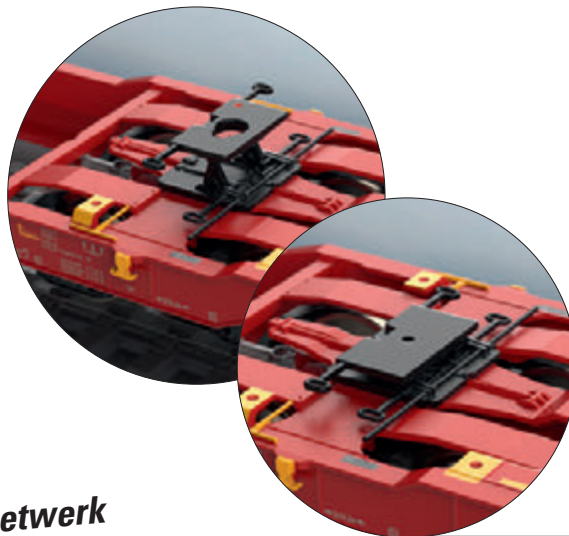

Met de bijgevoegde steunen in twee posities kan het wisselen van lading echt nagebootst worden



Alle klapsteunen kunnen voorbeeldgetrouw omgeklapt worden. Universeel, geschikt voor elke transport

**TRIX**

Een andere, bijpassende dubbele-kuil wagon met ander wagonnummer en andere belading vindt u in het Trix H0-assortiment onder artikelnummer 24470 met daarbij informatie over de benodigde set wissel-wielen.

Bijpassende moderne elektrische locomotieven van de bouwseries 185, 187, 189 of 193 vindt u in het Märklin H0-assortiment.







## 47472 Dubbele Kuilwagon type Sdggmrs

**Voorbeeld:** 6 assige, scharnierende, dubbele kuilwagon type Sdggmrs met gebogen zijkanten van de MFD Rail GmbH. Moderne draagwagon voor het gecombineerde goederenvervoer. Kleur graniet-grijs. Uitvoering met 4 klapbeugels aan de zijkanten. Model naar de toestand vanaf 2021. Beladen met twee zadelopleggers met zeildoeken huif van de Spedition Mars.

**Model:** Beide helften van de draagwagon vervaardigd uit metaal en beweegbaar gemonteerd op het middelste draaistel. Standaard gemonteerde klapsteunen aan beide wagonzijden. Steunen zijn opklapbaar voor het transport van containers en wissellaadbakken. Veel los gemonteerde details zoals overgangsrooster, trappen, remslangen en handleiders aan de wagoneinden. Draaistellen type Y25. Bufferhoogte volgens NEM. Houders voor steunen, houders voor hoge en lage zadelsteunen, rangeeropschapies en luchtketels voor de wagon-einden zijn als los te monteren onderdelen bijgevoegd. Beladen met twee zadelopleggers met zeildoeken huif van de Spedition Mars.

Lengte over de buffers ca 39,3 cm. Set gelijkstroomwielen E700580.

€ 149,- \*

**Volledig nieuw ontwerp, geheel uit zinkdruk gietwerk**  
**Zeer gedetailleerd model met veel los gemonteerde details**  
**Standaard gemonteerde, functionerende bevestigingssteunen**

Bufferhoogte volgens NEM

Voorbeeldgetrouwe nabootsing van de overgangsbordessen



Bijpassende containers om voorbeeldgetrouw lading te wisselen vindt u op bladzijde 103.

**76552 Containerset 40 voet**



**76553 Container set 20 voet**



Alle bevestigingssteunen kunnen omgeklapt worden

Containersteunen voor platte en uitgeklapte opstelling worden meegeleverd



**TRIX**

Een andere, bijpassende dubbele-kuil wagon met ander wagonnummer en andere belading vindt u in het Trix H0-assortiment onder artikelnummer 24472 met daarbij informatie over de benodigde set wissel-wielen.



# Uit de MRCE vloot



## 36643 Elektrische locomotief serie 187

**Voorbeeld:** Elektrische locomotief serie 187 zonder Flex-afbeelding van de MRCE. Door Bombardier gebouwd als seri locomotief uit het TRAXX 3 modellenprogramma. Diep-zwart van kleur. Bedrijfsnummer 187 108-6. Bedrijfstoestand vanaf 2022.

**Model:** Met mfx digitaal decoder en uitgebreide geluidsfuncties. Alle 4 de assen worden via een cardanas aangedreven. Antislip banden. Mt de rijrichting wisselend 3 punts frontsein en twee rode sluitlichten. Verlichting analoog ingeschakeld, in digitaal bedrijf schakelbaar. Frontsein aan beide zijden in digitaal bedrijf onafhankelijk van elkaar te schakelen. Dubbele A-licht functie. Verlichting door middel van warmwitte en rode led's. 2 handmatig te bedienen stroomafnemers op het dak. Beide zijkan-ten conform het voorbeeld zonder Flex-afbeelding. Lengte over de buffers ca. 21,7 cm.

### Highlights:

- **Opvallend model van de MRCE**
- **Onderstel en opbouw vervaardigd uit metaal**
- **Zijkanten zonder Flex-afbeelding**
- **Los gemonteerde handgrepen op de frontzijden**
- **Digitale mfx decoder met uitgebreide bedrijfs- en geluidsfuncties**

€ 289,- \*

*Voorbeeldgetrouw met geribbelde zijwanden*

Bijpassend goederenwagons uit Periode VI vindt u in het Märklin H0 assortiment.

Digitale functies	CU	MS	MS 2	CS 1	CS 2-3
Frontsein					
Stationsmededeling					
Rijgeluid eloc					
Tyfoon					
Directe regeling					
Piepen van remmen uit					
Frontsein loczijde 2 uit					
Rangeerfunctie + rangeerlicht					
Rangeerfluit					
Frontsein loczijde 1 uit					
Ventilator					
Koppelgeluid					
Compressor					
Perslucht afblazen					
Bezanden					
Stoten railvoeg					

**TRIX**

Dit model heeft artikelnummer 22618 in het Trix H0-assortiment.





### 47155 Wagon met schuifwanden van zeildoek

**Model:** 4-assige wagon met zeildoeken schuifwanden type Rilns. Europees standaardmodel met een lengte van 19,90 meter. Privé wagon van de AAE Cargo, geregistreerd in Duitsland. Kleur violetblauw met groot VTG-logo. Model in de uitvoering vanaf 2015.

**Model:** Wagon met nauwkeurig nagebootst onderstel. Veel losgemonteerde onderdelen. Met rechthoekige buffers en handwiel voor de parkeerrem. Nabootsing met gesloten zeilen. Lengte over de buffers 22,9 cm. Set gelijkstroom wielen E700580.

**Highlights:**

- Aantrekkelijk model van de AAE/VTG
- Veel los gemonteerde onderdelen

€ 49,99 \*



### 47180 Set autotransport wagons type Laaeks 553.1

**Voorbeeld:** Dubbelset autotransport wagons type Laaeks 553.1 van de Deutsche Bundesbahn AG (DB AG). Ingedeeld bij DB Cargo Logistics GmbH te Keisersbach. Kleur verkeersrood. Model in de uitvoering vanaf 2017.

**Model:** Beide bovendekken kunnen aan de wagon einden naar beneden gelaten worden. Onderste- en bovenste oprit met telkens twee beweegbare oprijplaten. Keggen om auto's vast te zetten zijn bijgevoegd. Speciale kortgekoppelde verbinding met genormeerde koppelingsschachten tussen de wagon helften. Lengte over de buffers 31 cm. Set gelijkstroom wielen E 700580.

€ 79,99 \*



### 45031 Bier Koelwagon Iboqq

**Voorbeeld:** Privé Bierkoelwagen Iboqq van de Privatbrauerei Ernst Barre GmbH te Lübbecke. Met Barre Pilsener reclameopchriften „Zuhause im Barre-Land“.

**Model:** Los gemonteerde ventilatoren op het dak. Apart gemonteerde opstaptreden aan de kop kanten. Lengte over de buffers ca 13,4 cm. Gelijkstroom wielenset E32376004. Trix-Express wielenset E3666070.

€ 42,99 \*





# De ster van de IMA 2023

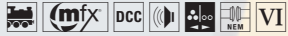

## 39296 Twee systeem locomotief van de serie 248

**Voorbeeld:** Twee systeem locomotief BR 248 (Vectron Dual Mode) van de Alpha Trains Luxembourg S.a.r.l., verhuurd aan LEONHARD WEISS GmbH & Co. KG, Göppingen. Uit de Vectron productfamilie van Siemens. Locomotiefnummer 248 040. Model in de uitvoering vanaf 2023.

**Model:** Met digitale mfx+ decoder en uitgebreide geluidsfuncties. Geregelde hoogvermogens aandrijving. Alle 4 de assen worden aangedreven. Antislip banden. Met de rijrichting wisselend driepunts frontsein en twee rode sluitlichten. Verlichting is analoog in bedrijf en is in het digitaal bedrijf te schakelen. De frontseinen aan locomotief kanten 1 en 2 zijn digitaal afzonderlijk te bedienen. Als de frontseinen aan beide zijden uitgeschakeld zijn brandt aan beide kanten het A-licht. Verlichting in de machinistencabines wisselt met de rijrichting en is digitaal te bedienen. Schijnwerper is digitaal te bedienen. Verlichting middels warm-witte en rode lichtdiodes. (LED). Hoogte van de buffers volgens NEM. Remslangen worden, als los te monteren onderdelen, apart mee geleverd. Lengte over de buffers ca.23 cm.

### Highlights:

- Exclusief bij Märklin en Trix
- Bufferhoogte volgens NEM
- Onderstel en opbouw grotendeels vervaardigd uit metaal
- Talrijke apart gemonteerde details
- Machinistencabine verlichting digitaal te bedienen
- Motorruimte verlichting digitaal te bedienen
- Met digitale mfx+ decoder en uitgebreide geluidsfuncties

€ 429,- \*

Digitale functies	CU	MS	MS 2	CS1	CS2-3	CS2-3
Frontsein						Compressor
Rijgeluid eloc						Perslucht afblazen
Rijgeluid diesellocc						Bezanden
Tyfoon laag						Machinistencabine deur kan open
Directe regeling						Ruitenwissergeluid
Frontsein cabine 2						Waarschuwingssignaal dodemansknop
Tyfoon hoog						Waarschuwingmelding treinbeïnvloeding
Frontsein cabine 1						Rangeerfunctie + rangeerlicht
Piepen van remmen uit						Tyfoon
Cabineverlichting						Tyfoon
Schijnwerper						Geluid koppeling
Machineruimteverlichting						Diesel bijvullen
Ventilator						Stationsmededeling
Ventilator						Geluid van sluitende spoorboom
Tyfoon						Geluid van openende spoorboom
Rangeersnelheid						

– Met update 3.55 ook maximaal 32 functies voor de MS2



Ook de Vectron van LEONHARD WEISS maakt met zijn duidelijke details grote indruk

*Zoals ze op de IMA  
gepresenteerd werd*

**TRIX**

Dit model heeft artikelnummer 25298 in het Trix HO-assortiment.







## 39295 Twee-systeem locomotief serie 248

**Voorbeeld:** Twee systeem locomotief BR 248 (Vectron Dual Mode) van de BUG Verkehrsbaubau SE te Berlijn. Uit de Vectron productenfamilie van Siemens. Locomotiefnummer 248 024-2. Model in de uitvoering vanaf 2023.

**Model:** Met digitale mfx+ decoder en uitgebreide geluidsfuncties. Geregelde hoogvermogens aandrijving. Alle 4 de assen worden door middel van een cardan aangedreven. Antislip banden. Met de rijrichting wisselend driepunts frontsein en twee rode sluitlichten. Verlichting is analoog in bedrijf en is in het digitaal bedrijf te schakelen. De frontseinen aan locomotief kanten 1 en 2 zijn digitaal afzonderlijk te bedienen. Dubbele A-licht functie. Verlichting in de machinistencabines wisselt met de rijrichting en is digitaal te bedienen. Schijnwerper is digitaal te bedienen. Verlichting middels warm-witte en rode lichtdiodes. (LED). Hoogte van de buffers volgens NEM. Remslangen worden, als los te monteren onderdelen, apart mee geleverd. Lengte over de buffers ca.23 cm.

### Highlights:

- Exclusief bij Märklin en Trix
- Onderstel en opbouw grotendeels uit metaal vervaardigd
- Talrijke los gemonteerde details
- Verlichting in de machinistencabine digitaal te bedienen
- Verlichting in de machinekamer digitaal te bedienen
- Met digitale mfx+ decoder en uitgebreide geluidsfuncties
- Hoogte van de buffers volgens NEM

€ 429,- \*

Digitale functies	CU	MS	MS 2	CS1	CS2-3	CS2-3
Frontsein						Compressor
Rijgeluid eloc						Perslucht afblazen
Rijgeluid diesellocc						Bezanden
Tyfoon laag						Machinistencabineur kan open
Directe regeling						Ruitenwissergeluid
Frontsein cabine 2						Waarschuwingssignaal dodemansknop
Tyfoon hoog						Waarschuwingmelding treinbeïnvloeding
Frontsein cabine 1						Rangeerfunctie + rangeerlicht
Piepen van remmen uit						Tyfoon
Cabineverlichting						Tyfoon
Schijnwerper						Geluid koppeling
Machineruimteverlichting						Diesel bijvullen
Ventilator						Stationsmededeling
Ventilator						Geluid van sluitende spoorboom
Tyfoon						Geluid van openende spoorboom
Rangeersnelheid						

– Met update 3.55 ook maximaal 32 functies voor de MS2

**Exclusief model**  
**Aantrekkelijk ontwerp van de BUG**  
**Nauwkeurige opschriften**



**TRIX**

Dit model heeft artikelnummer 25295 in het Trix HO-assortiment.





## 39596 Elektrische locomotief serie Be 6/8 II „Krokodil“

**Voorbeeld:** Elektrische locomotief serie Be 6/8 II „Krokodil“ van de Zwitserse Staatsspoorwegen (SBB). Model van de eerste bouwserie. Kleur dennengroen. Met 2 cabinedeuren, brede rangeertrappen aan de voorzijden en platte handleiders, huls-buffers, zonder overgangsbordessen, met „Verkeerd spoor“ signaal en Signum-Integra magneten. Locomotiefnummer 13254. Model in de uitvoering tussen 1960 en 1965.

**Model:** Met digitale mfx+ decoder en uitgebreide geluidsfuncties. In beide aandrijfstellen is een hoogvermogensmotor met vliegwiel ingebouwd. Aan beide zijden worden drie assen en een blinde as aangedreven. Antislip banden. Goede rijeigenschappen in de bochten door scharnierend onderstel. Met de rijrichting wisselend driepunts frontsein en 1 wit achterlicht, volgens Zwitsers model. Verlichting is analoog in bedrijf en is in het digitaal bedrijf te schakelen. Verlichting is voor ritten met de losse loc om te schakelen naar 1 rood sluitlicht. Verlichting door onderhoudsvrije, warm-witte en rode lichtdiodes (LED). Zeer fijn gedetailleerd metalen model met veel los aangezette detail-onderdelen. 3 delige locomotief opbouw met uitzwenkende neuzen. Gedetailleerde dakopbouw met veiligheidshekken onder de pantografen. Lengte over de buffers 22.3 cm.

### Highlights:

- **Super gedetailleerde metalen uitvoering**
- **Details aangepast aan het voorbeeld, met slechts 2 deuren in de machinisten cabines en brede opstappen voor rangeerders**
- **Locomotief met 2 hoogvermogens aandrijvingen met vliegwielen**
- **Speelwereld digitale mfx+ decoder met uitgebreide bedrijfs- en geluidsfuncties**

€ 549,- \*

Digitale functies	CU	MS	MS 2	CS 1	CS 2-3	CS 2-3
Frontsein						Compressor
Sluitsein						Rangeersnelheid
Rijgeluid eloc						
Locfluit						
Directe regeling						
Piepen van remmen uit						
Hoofdschakelaar						
Rangeerfluit						
Special sound function						
Koppelgeluid						
Ventilator						
Panto-geluid						
Bezanden						
Stoten railvoeg						
Perslucht afblazen						
Conducteursfluit						

– Met update 3.55 ook maximaal 32 functies voor de MS2

*Super gedetailleerde metalen uitvoering*

**TRIX**

Dit model heeft artikelnummer 25596 in het Trix H0-assortiment.

Model met twee aandrijvingen

Uitvoering met twee deuren in het machinistenhuis en brede treden voor de rangeerder







## 38860 Sneltrain-motorwagen serie RCe 2/4

**Voorbeeld:** Elektrische sneltrain-motorwagen serie RCe 2/4 „Roter Pfeil“ 3e klasse. Model zoals het museumtreinstel voor bijzondere ritten dat door de Oensingen-Balsthal-Bahn AG (OeBB) in bedrijf gehouden wordt. Gerestaureerd in de uiterlijke toestand van midden jaren '50, in de purper-rode uitvoering van de SBB. Motorwagen nummer 607. Bedrijfstoestand 2023.

**Model:** Met digitale mfx+ decoder en uitgebreide licht- en geluidsfuncties. Geregelde hoogvermogens aandrijving. Speciale motor met vliegwiel en cardanas naar het aangedreven wielstel. 2 assen aangedreven. Antislipbanden. Lichtwisseling volgens Zwitsers model. 3 punts frontsein en 1 wit sluitlicht analoog brandend, in het digitaal bedrijf schakelbaar. Aanvullend kan op een rood sluitlicht omgeschakeld worden. Standaard voorzien van binnenverlichting. Frontseinen en binnenverlichting met onderhoudsvrije warm-witte en rode lichtdiodes (LED). Door middel van de functietoetsen kunnen aanvullend meerdere omgevingsgeluiden ingeschakeld worden. Lengte over de buffers 25,7 cm.

### Highlights:

- **Ter gelegenheid van het 125 jarig bestaan van de Oensingen-Balsthal Bahn**
- **Motorwagen met standaard ingebouwde binnenverlichting**
- **Frontsein en binnenverlichting met warm-witte LED's**
- **Rood sluitlicht apart in te schakelen**
- **Speelwereld mfx+ decoder met uitgebreide bedrijfs- en geluidsfuncties**

Precies op tijd voor het 125-jarig jubileum van de opening van de Oensingen-Balsthal-Bahn werd de sneltrain-motorwagen RCe 2/4 607 „Rode Pijl“ weer bedrijfsvaardig gemaakt. Ze kan tegenwoordig weer voor bijzondere ritten gehurd worden.

€ 429,- \*



*Museumvoertuig in de actuele  
purperrode kleur*

Digitale functies	CU	MS	MS 2	CS 1	CS 2-3
Frontsein	█				
Interieurverlichting	█				
Rijgeluid		█			
Locfluit		█			
Directe regeling			█		
Piepen van remmen uit			█		
Sluitsein				█	
Stationsmededeling – CH					█
Conducteursfluit					█
Sluiten van deuren					█
Panto-geluid					█
Luchtpers					█
Stoten railvoeg					█
Treinmededeling					█
Treinmededeling					█
Gesprek					█

**TRIX**

Dit model heeft artikelnummer 25860  
in het Trix HO-assortiment.





## 38590 Elektrische locomotief Ae 8/14 11852

**Voorbeeld:** Zware dubbele elektrische locomotief Ae 8/14 „Landilok“ van de Schweizerische Bundesbahnen (SBB). Kleur donkergroen. Uitvoering met 2 pantografen. Verende buffers met hoekige bufferplaten. Locomotiefnummer 11852. Model in de uitvoering begin jaren '70.

**Model:** Met digitale mfx+ decoder en uitgebreide licht-en geluidsfuncties. In elke locomotiefhelft een geregelde hoogvermogensaandrijving met vliegwielen. In elke locomotiefhelft worden vier assen aangedreven. Met de rijrichting wisselend driepunts frontsein en 1 wit sluitlicht. Verlichting analogo brandend, in digitaal bedrijf schakelbaar. Indien de loc solo rijdt kan 1 rood sluitlicht ingeschakeld worden. Dubbele A-licht functie. Verlichting door middel van warm-witte en rode lichtdiodes. (LED). Verkeerd spoor signaal, verlichtingen in de machinistencabine en machine-

ruimte zijn digitaal te schakelen. Beweegbare kortkoppelingen aan beide zijden van de loc en deelbare kortkoppeling tussen de beide loc-helften. Gedetailleerde uitrusting op het dak met dakleidingen, isolatoren, dakloopplaten en schaar- stroomafnemers. Beide stroomafnemers zijn digitaal op- en neer te bewegen. De kleinst bereidbare radius is 360 mm. De uitsparingen in de frontplaten naast de normschachten kunnen met de los bijgevoegde vulstukken gesloten worden. Remslangen en imitatie schroefkoppelingen zijn bijgevoegd. Lengte over de buffers 39,1 cm.

€ 789,- \*

Machinistencabine- en machinekamer verlichting digitaal te bedienen

Het rode Verkeerd Spoor signaal kan digitaal bediend worden

Digitale functies	CU	MS	MS 2	CS1	CS2-3	CS2-3
Frontsein	█	█	█	█	█	Pantograaf 2
Sluitsein	█	█	█	█	█	Bezanden
Rijgeluid eloc	█	█	█	█	█	Stoten railvoeg
Locfluit	█	█	█	█	█	Luchtpers
Lichtfunctie spookrijden Zwitserland	█	█	█	█	█	Conducteursfluit
Machineruimteverlichting	█	█	█	█	█	Machinistencabine kan open
Cabineverlichting	█	█	█	█	█	Geluid van loskoppelen
Rangeerfluit	█	█	█	█	█	Special sound functie
Cabineverlichting	█	█	█	█	█	Rangeersnelheid
Directe regeling	█	█	█	█	█	Buffer op buffer
Piepen van remmen uit	█	█	█	█	█	
Frontsein cabine 2	█	█	█	█	█	
Frontsein cabine 1	█	█	█	█	█	
Ventilator	█	█	█	█	█	
Perslucht afblazen	█	█	█	█	█	
Pantograaf 1	█	█	█	█	█	

- Met update 3.55 ook maximaal 32 functies voor de MS2

**TRIX**

Dit model heeft artikelnummer 25590 in het TRIX HO-assortiment.

Hoogte van de buffers volgens NEM



De Ae 8/14 11852 was de derde van de grote dubbel-locomotieven die voor het zware verkeer over de Gotthard gebouwd werden. Ze was om zo te zeggen een doorontwikkeling van de 11851 waarvan het loopwerk en de aandrijving, afgezien van het grotere vermogen, gekopieerd werden. Nieuw was de stroomlijnvormige locomotief-ombouw die gewichtsbesparend geconstrueerd werd om het toegenomen gewicht van de aandrijving te compenseren. De loc werd voor het eerst getoond op de Zwitserse Landstentoonstelling in 1939, vandaar de bijnaam: „Landilok”. Met een vermogen van 8170 kw, overeenkomend met ongeveer 11000 pk, was ze lange tijd de sterkste locomotief ter wereld. Ze werd bijna uitsluitend op de Gotthard ingezet. In 1971 ontstond in de loc, tijdens een dienst in de oude Gotthard tunnel, brand in de bedrading. Hierbij werd de locomotief zo zwaar beschadigd dat reparatie niet meer lonend was. De loc werd daarom uiterlijk weer in orde gemaakt en in het „Verkehrshaus der Schweiz” te Luzern tentoongesteld. Ze is tegenwoordig in het bezit van de stichting „SBB Historic”.

*Volledig nieuw ontwerp in zeer gedetailleerde metalen uitvoering*

Met haar prachtige vorm en een lengte van bijna 40 cm maakt het model van de Landilok zelfs als eerste handgemaakt ontwerp al indruk

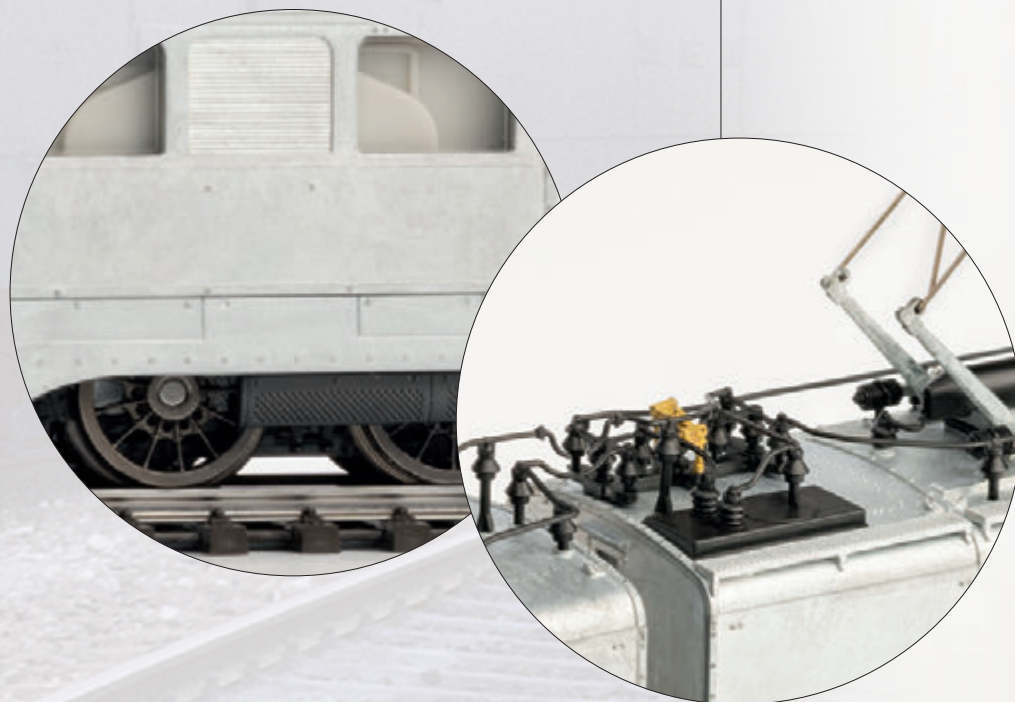





## 47471 Dubbele kuilwagon Sdggmrss

**Voorbeeld:** 6 assige, scharnierende, dubbele kuilwagon type Sdggmrss (T3000e) van de Wascoa AG. Moderne draagwagon voor het gecombineerde goederenvervoer. Kleur Helrood-oranje. Uitvoering met 4 klapbeugels aan de zijkanten. Model naar de toestand vanaf 2019. Beladen met vier 20-voets tankcontainers van de Spedition Bertschi.

**Model:** Beide helften van de draagwagon vervaardigd uit metaal en beweegbaar gemonteerd op het middelste draaistel. Standaard gemonteerde klapsteunen aan beide wagonzijden. Steunen zijn opklapbaar voor het transport van containers en wissellaadbakken. Veel los gemonteerde details zoals trappen, remslangen en handleiders aan de wagoneinden. Draaistellen type Y25. Bufferhoogte volgens NEM. Houders voor steunen, houders voor hoge en lage zadelseunen, rangeeropstapjes en luchtketels voor de wagon-einden zijn als los te monteren onderdelen bijgevoegd. Beladen met vier 20-voets tankcontainers van de Spedition Bertschi. Lengte over de buffers ca 39,3 cm. Set gelijkstroomwielen E700580.

€ 149,- \*

**Volledig nieuw ontwerp, geheel uit zinkdruk gietwerk**  
**Standaard gemonteerde, functionerende bevestigingssteunen**



### Highlights:

- Volledig nieuw model
- Gedetailleerde uitvoering, grotendeels vervaardigd uit metaal
- Met echt werkende klapsteunen
- Veel los gemonteerde details
- Bufferhoogte volgens NEM
- Beladen met vier tankcontainers

Voorbeeldgetrouw met 4 klapsteunen per zijde voor het individueel wisselen tussen 40 voet, 20 voet of wisselladingenn

Met bijgevoegde draagsteunen in vlakke en uitgeklapte positie



Meerdere dubbele kuilwagens met voorbeeldgetrouwe bouwverschillen vindt u in het Märklin H0-assortiment onder de artikelnummers 47470 en 47472 alsmede in het Trix H0-assortiment onder de artikelnummers 24470 en 24472.

Bijpassende moderne elektrische locomotieven van de bouwseries 185, 187, 189 of 193 vindt u in het Märklin H0-assortiment.

Voorbeeldgetrouw zonder overgangsrooster tussen de beide wagens



**TRIX**

Een andere, bijpassende dubbele-kuil wagon met ander wagonnummer en andere belading vindt u in het Trix H0-assortiment onder artikelnummer 24471 met daarbij informatie over de benodigde set wissel-wielen.





## 46346 Goederenwagenset Graansilo-wagons

**Voorbeeld:** Drie graan silowagons type Uagps in verschillende uitvoeringen (Cerealier) van de Ermewa SA, gevestigd in Frankrijk. Kleur verkeersgrijs. Model in de uitvoering vanaf 2017.

**Model:** Set bestaat uit twee wagons met een ronde laadruim-vorm en 1 wagon met rechte zijwanden. Veel los aangezette details. Draaistellen-type Y25. Ingezet metalen verzwaringsstuk voor een laag zwaartepunt en stabiele treinloop. Alle wagons apart verpakt in een extra om-verpakking. Totale lengte over de buffers ca. 51,5 cm. Gelijkstroom wielenset E700580.

### Highlights:

- Veel apart gemonteerde details
- Alle wagons afzonderlijk verpakt

€ 139,- \* (3 wagons)







## 39090 Elektrische locomotief serie 1189

**Voorbeeld:** Elektrische locomotief serie 1189 „Oostenrijkse Krokodil“ van de Österreichische Bundesbahnen. Kleur Sinaasappeloranje. Locomotiefnummer 1189.02. Bedrijfsstoestand midden/eind 70-er jaren.

**Model:** Met digitale mfx+ decoder en uitgebreide geluids- en lichtfuncties. Centraal ingebouwde, geregelde hoogvermogens aandrijving met vliegwiel. In beide draaistellen worden 2 assen door een cardanas aangedreven. Antislip banden. In bochten meedraaiende aandrijfstellen. Met de rijrichting wisselend driepunts frontsein en 1 rood sluitlicht, analoog brandend, in het digitaal bedrijf schakelbaar. Verlichting om te schakelen op 1 wit sluitlicht. Frontseinen aan beide loczijden digitaal onafhankelijk te bedienen. Dubbele A-licht functie. Machinistcabine- en machineruimte verlichting apart digitaal te bedienen. Verlichting met warm-witte en rode lichtdiodes (LED). Fijn gedetailleerde metalen uitvoering met veel apart gemonteerde details. Remslangen en model schroefkoppelingen zijn als los te monteren onderdelen bijgevoegd. Lengte over de buffers ca. 23,4 cm.

### Highlights:

- **Aangepaste modelvorm voor de voorbeeldgetrouwe weergave van de 1189.02**
- **Digitale mfx+ decoder met uitgebreide bedrijfs- en geluidsfuncties**

€ 569,-\*

Cabine- en machinekamer verlichting digitaal bedienbaar

Fijngedetailleerd metalen model met veel los gemonteerde details

**TRIX**

Dit model heeft artikelnummer 25090 in het Trix H0-assortiment.

Scharnierende aandrijving met uitstekende rijeigenschappen in bochten



24121 (Trix)

24121 (Trix)



Reeds in de jaren 20 van de vorige eeuw besloten de Oostenrijkse Staatsspoorwegen (BBÖ) de belangrijkste spoorlijnen zo snel mogelijk te elektrificeren. Speciaal voor de bergtrajecten werden in de jaren 1923/24 zeven, volgens Zwitsers voorbeeld ontwikkelde, gebergte- sneltreinlocomotieven van de serie 1100 (bij de ÖBB 1189) aan de BBÖ geleverd. Deze 20,35 meter lange machines bestonden uit twee, kortgekoppelde, aandrijfstellen waarop een lang machinehuis met transformator, mechanisch schakelwerk en twee machinistencabines scharnierend gemonteerd waren. Door hun lange, lage en smalle, opbouwen op de aandrijfstellen kregen de machines al snel de bijnaam „Krokodil“.

Van alle modellen „Krokodillen“ leken deze machines het meest op een krokodil. Omdat de machines in de praktijk uitstekend voldeden volgde een vervolgbestelling van negen stuks die in de jaren 1926/27 geleverd werden. Deze machines, die door een aangepaste overbrenging een hogere snelheid bereikten en met sterkere motoren uitgerust waren kregen de bedrijfsnummers 1100.101-109 (ÖBB 1189.01-09):

Digitale functies	CU	MS	MS 2	CS 1	CS 2-3	CS 2-3
Frontsein						
Sluitsein						
Rijgeluid eloc						
Locfluit						
Directe regeling						
Machineruimteverlichting						
Piepen van remmen uit						
Cabineverlichting						
Frontsein loczijde 2 uit						
Rangeerfunctie + rangeerlicht						
Rangeerfluit						
Frontsein loczijde 1 uit						
Cabineverlichting						
Ventilator						
Perslucht afblazen						
Panto-geluid						
						Bezanden
						Stoten railvoeg
						Luchtpers
						Machinistencabine deur kan open
						Geluid koppeling
						Bedrijfsgeluid
						Treinmobilofoon
						Hoofdschakelaar

– Met update 3.55 ook maximaal 32 functies voor de MS2



## 46231 Set zelflossers

**Voorbeeld:** Drie vierassige open zelflossers type Fad (voorheen 00tz 43 DRB) van de Österreichische Bundesbahnen (ÖBB). Uitvoering met middel-hoge bovenkast en remmers-platform. Ingezet voor het vervoer van kalksteen. Standaardtype draaistel van geperste staalplaat zonder ingelaste draagbalk ter versterking. Model in de uitvoering omstreeks 1971.

**Model:** Zelfflosser in gedetailleerde uitvoering met verschillende bedrijfsnummers. Alle wagons met remmersplatform en remwiel aan de kopzijde. Zelfflosser beladen met lading-inzetstukken in op schaal uitgevoerde korrel. Alle wagons afzonderlijk verpakt met extra omverpakking. Lengte over de buffers per wagon 11,5 cm. Gelijkstroomwielstel E700580. Trix-Express wielstel E258259.

### Highlights:

- **Hernieuwde uitgave met nieuw wagonnummers**
- **Ideaal voor het samenstellen van „gesloten” treinen**
- **Met fraaie belading**

€ 135,-\* (3 wagons)

**TRIX**  
Een set zelflossers met drie andere bedrijfsnummers is in het Trix HO-assortiment verkrijgbaar onder artikelnummer 24121, met vermelding van de benodigde vervangende wielstellen.







## 39332 Elektrische locomotief serie 193

**Voorbeeld:** Elektrische locomotief serie 193 (Vectron) van Siemens Dispo GmbH, verhuurd aan MRCE en onderverhuurd aan Mercitalia Rail S.r.l. te Rome. Locomotiefnummer X4 E- 643. Model in de uitvoering vanaf 2016.

**Model:** Met digitale mfx+ decoder en uitgebreide geluidsfuncties. Geregelde hoogvermogensaandrijving. Vier assen aangedreven. Antislipbanden. Met de rijrichting wisselend driepunts frontsein en twee rode sluitlichten. Verlichting analoog in bedrijf en in het digitaal bedrijf te bedienen. Schijnwerper is apart in te schakelen. Verlichting in de machinistencabine is digitaal te schakelen. Frontseinen aan loc kanten 2 en 1 zijn digitaal apart te bedienen. Als de frontseinen aan beide zijden uitgeschakeld zijn functioneert aan beide kanten het dubbele A-licht. Signaal voor verkeerd spoor en de schijnwerper zijn afzonderlijk digitaal te bedienen. Verlichting door onderhoudsvrije, warm-witte en rode lichtdiodes (LED). Lengte over de buffers 21,9 cm.

### Highlights:

- **Locomotief bovenbouw en onderstel zijn vervaardigd van zinkdruk gietwerk**
- **Veel los aangezette details**
- **Cabineverlichting digitaal te schakelen**
- **Talrijke verlichtingsfuncties zijn digitaal te schakelen**
- **Speelwereld mfx+ decoder met uitgebreide bedrijfs- en geluidsfuncties**

€ 429,- \*

Digitale functies	CU	MS	MS 2	CS 1	CS 2-3	CS 2-3
Frontsein						Perslucht afblazen
Cabineverlichting						Bezanden
Rijgeluid eloc						Machinistencabineur kan open
Tyfoon laag						Zijruit in de machinistencabine openen
Directe regeling						Ruitenwissergeluid
Piepen van remmen uit						Waarschuwingssignaal dodemansknop
Frontsein cabine 2						Waarschuwingmelding treinbeïnvloeding
Tyfoon hoog						Koppelgeluid
Frontsein cabine 1						Geluid van loskoppelen
Schijnwerper						Spoorwegovergang
Lichtfunctie spookrijden IT en DK						
Ventilator						
Lichtfunctie lichttest						
Compressor						
Tyfoon						
Rangeerfunctie + rangeerlicht						

– Met update 3.55 ook maximaal 32 functies voor de MS2

**TRIX**

Dit model heeft artikelnummer 25195 in het TRIX H0-assortiment.

Model met vier stroomafnemers

Signaal voor Verkeerd spoor en schijnwerper apart digitaal te bedienen







## 47228 Set schuifwandwagens met zeildoek

**Voorbeeld:** Twee 4-assige schuifwandwagens met zeildoek, type Shimms, gebouwd door Greenbrier (Swidnica) van de Mercitalia Rail S.r.l (Rome). Model in de uitvoering omstreeks 2019.

**Mode:** Set Schuifwandwagens met zeildoek type Shimms 718. Wagens met gesloten zijwanden en aangezette handleiders. Met handwiel voor vanaf de grond te bedienen parkeerrem. Draaistellen type Y25. Wagens met verschillende wagonnummers. Elke wagon apart verpakt. Aanvullende omverpakking.

Totale lengte over de buffers ca. 27,7 cm.

Set gelijkstroom wielen E700580.

### Highlights:

- Beide wagens met verschillende wagonnummers
- Per stuk verpakt

€ 87,99 \* (2 wagens)



| 47228

| 47228

| 47228

| 39332





### 30131 Elektrische locomotief serie 1100

**Voorbeeld:** Elektrische locomotief van de serie 1100 van de Nederlandse Spoorwegen (NS). Kleur turkooisgroen. Met schaar pantografen. Bedrijfsnummer van de loc 1117. Model naar de bedrijfstoestand tussen 1950 en 1954.

**Model:** Heruitgave van een Märklin klassieker. Met digitale mfx decoder. Geregelde hoogvermogensaandrijving. 2 assen aangedreven. Antislip banden. Met de rijrichting wisselend 2 lichts frontsein. Verlichting analoog ingeschakeld, in het digitaal bedrijf regelbaar. Locomotief huis en onderstel uit metaal vervaardigd. Relex koppelingen aan beide zijden. Verpakking met meerkleurige afbeelding van de loc, gebaseerd op de oorspronkelijke verpakking van de toenmalige tijd. Lengte over de buffers 16,5 cm.

#### Highlights:

- Märklin klassieker uit de vijftiger jaren
- Nieuw loc bedrijfsnummer 1117
- Verpakking in overeenstemming met de gekleurde verpakking uit de toenmalige tijd
- Naar de eisen van de moderne tijd voorzien van een digitaal decoder mfx

€ 299,- \*

Digitale functies		CU	MS	MS 2	CS 1	CS 2-3
Frontsein		█	█	█	█	█
Directe regeling		█	█	█	█	█



### 48659 Set zwaartransport wagons voor het vervoer van railstaven

**Voorbeeld:** Twee 6-assige zwaartransport wagons type Salmmps als privé wagons van de Voestalpine Track Solutions Netherlands B.V., vroeger Railpro. Kleur ultramarijn blauw. Model in de uitvoering vanaf 2020.

**Model:** Onderstellen van de zwarelast wagons vervaardigd uit metaal. Veel los aangezette details. Drie assige speciale draaistellen. Een wagon met en een wagon zonder handwiel voor de parkeer-rem. Beladen met stapels railstaven. Rongen, neergeklapte overgangsplaten en steunen zijn als los te monteren onderdelen bijgevoegd. Beide wagons zijn apart verpakt in een aanvullende omverpakking. Totale lengte over de buffers ca. 37,8 cm. Set gelijkstroomwielen E700580.

#### Highlights:

- Aantrekkelijke wagons voor de inzet in een railbouw trein
- Onderstellen vervaardigd uit metaal
- Veel los gemonteerde details
- Verroeste rails als lading

€ 139,- \* (2 wagons)

*Verroeste rails als lading*

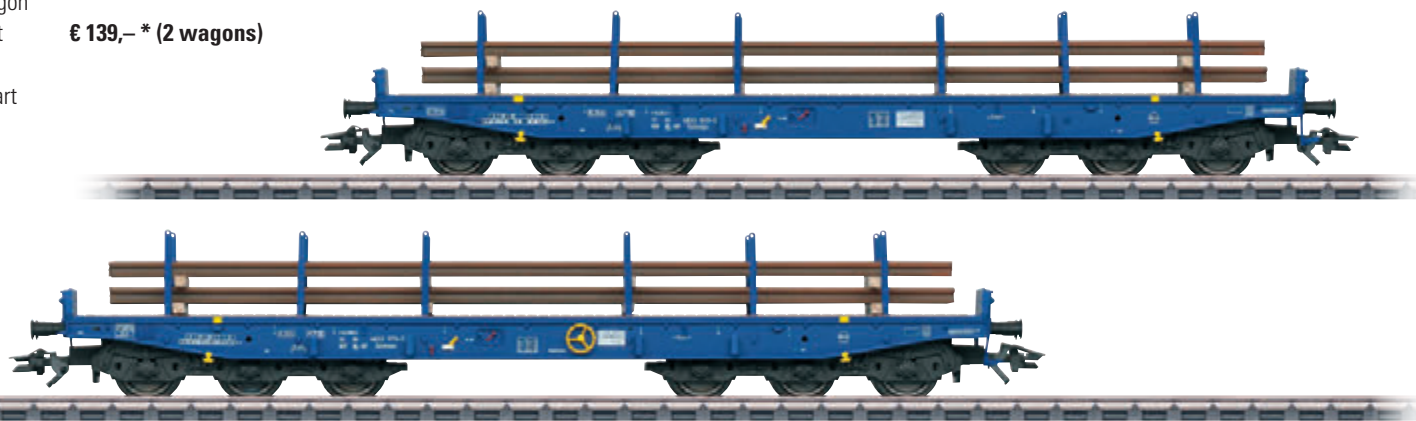





## 39721 Elektrische locomotief serie 1800

**Voorbeeld:** Elektrische locomotief serie 1800 van Strukton Rail b.v. Kleur geel met opvallende zij-opschriften van Strukton Rail. Locnummer 1824 „Nicole“. Model in de uitvoering vanaf 2021 met aanvullende bestickering „100 jaar Strukton“.

**Model:** Met digitale mfx+ decoder en uitgebreide geluidsfuncties. Centraal ingebouwde geregelde hoogvermogens aandrijving met vliegwiel. Alle vier de assen worden door middel van een cardan aangedreven. Antislip banden. Met de rijrichting wisselend driepunts frontsein en twee rode sluitlichten. Verlichting analoog ingeschakeld, in het digitaal bedrijf te bedienen. Frontseinen aan locomotiefzijden 2 en 1 digitaal onafhankelijk te schakelen. Verlichtingsfuncties, zoals meerdere rangeerseinen en gevaar signalen, apart te bedienen. Verlichting in de machinisten cabines digitaal te schakelen. Verlichting met onderhoudsvrije, warm-witte en rode lichtdiodes (LED). Pantografen digitaal op- en neer te bewegen. Apart gemonteerde ruitenwissers, luchtroosters, handleiders en dakleidingen. Bufferhoogte volgens NEM. Remslangen worden als los aan te brengen onderdeel mee geleverd. Lengte over de buffers ca. 20,3 cm.

### Highlights:

- **Fijn gedetailleerde metalen uitvoering met veel los aangebrachte details**
- **Pantografen digitaal beweegbaar**
- **Cabineverlichting digitaal te bedienen**
- **Veel apart schakelbare rangeer- en bijzondere signalen**
- **Digitale mfx+ decoder met uitgebreide bedrijfs- en geluidsfuncties**
- **Bufferhoogte volgens NEM**

€ 429,- \*

Digitale functies	CU	MS	MS 2	CS 1	CS 2-3	CS 2-3
Frontsein						Perslucht afblazen
Regeling pantograaf						Lichtfunctie rangeerlicht Nederland
Rijgeluid eloc						Lichtfunctie rangeerlicht Nederland
Tyfoon						Lichtfunctie rangeerlicht Nederland
Regeling pantograaf						Machinistencabine deur kan open
Directe regeling						Bezanden
Piepen van remmen uit						Lichtfunctie
Cabineverlichting						Lichtfunctie
Frontsein loczijde 2 uit						
Rangeerfluit						
Rangeerfunctie + rangeerlicht						
Frontsein loczijde 1 uit						
Geluid koppeling						
Geluid koppeling						
Ventilator						
Compressor						

– Met update 3.55 ook maximaal 32 functies voor de MS2

Zeer nauwkeurig gedetailleerde draaistellen

**TRIX**

Dit model heeft artikelnummer 25161 in het Trix H0-assortiment.

Dit model is in de spoorbreedte H0 uitsluitend verkrijgbaar bij Märklin en Trix.

Met digitaal beweegbare pantografen

Cabineverlichting

Bufferhoogte volgens NEM



48659

48659

39721





## 36817 Diesel rangeer locomotief Köf II

**Voorbeeld:** Diesel rangeelocomotief Köf II van de Luxemburgse Staatspoorwegen (CFL). Model met open machinistenhuis. Loc bedrijfsnummer 1002. Bedrijfstoestand zoals in de jaren '50 van de vorige eeuw.

**Model:** Met digitale mfx+ decoder. 2 assen aangedreven. Voor het verbeteren van de trekkracht uitgerust met rail-magneten. Telex koppeling aan beide zijden, digitaal onafhankelijk van elkaar te schakelen. Automatische ontkoppeling procedure. Met de rijrichting wisselend tweepunts frontsein en twee rode sluitlichten. Verlichting analoog brandend, digitaal schakelbaar. Frontsein voor en achter onafhankelijk schakelbaar in het digitaal systeem. Als de rangeervertraging ingeschakeld is, of als het frontlicht aan beide zijden is uitgeschakeld, brandt aan beide zijden van de loc het A-frontsein. Los gemonteerde metalen handleiders. Lengte over de buffers 7,4 cm.

### Highlights:

- Telex koppeling voor en achter digitaal apart te bedienen
- Met Speelwereld mfx+ decoder

€ 339,- \*

*Met open machinistencabine*



Digitale functies	CU	MS	MS 2	CS1	CS2-3
Frontsein					
Telex-Koppeling voor					
Telex-koppeling achter					
Koppelingsswals					
Directe regeling					
Frontsein achter uit					
Frontsein voor uit					
Rangeerfunctie + rangeerlicht					



## 46358 Set afval kiepwagens van de CFL

**Voorbeeld:** 2 meer-assige Afvaltransport kiepwagens type STCwf van de Luxemburgse Staatsspoorwegen (CFL). Kleur grafietgrijs. Met remmersbordes en handrem. Model in de uitvoering van de jaren '50.

**Model:** Gedetailleerde uitvoering met open onderstel en los opgezette vuilstort bak. Beide Kiepwagens met aparte nummers. Wagons apart verpakt met extra ompakking. Totale lengte over de buffers 21 cm. Set gelijkstroom wielen E700580.

### Highlights:

- Zeer fijn gedetailleerde uitvoering
- Beide wagons met verschillende wagonnummer, apart verpakt

€ 94,99 \* (2 wagons)



| 46358

| 46358

| 36817 |





### 47164 Set Schuifwand wagons met zeildoek type Rils

**Voorbeeld:** Set bestaand uit twee 4-assige Schuifwand wagons met zeildoek type Rils van de Belgische Staatsspoorwegen (SNCB). Ingedeeld bij B-Cargo. Europees standaardmodel met een lengte van 19,90 m. Uitvoering vanaf 2010.

**Model:** Speciale uitvoering van de wagonbodem. Veel los gemonteerde onderdelen. Met rechthoekige buffers en handwiel voor de parkeerrem. Draaistellen type Y25. Met metalen gewicht voor goede rijeigenschappen. Uitvoering met gesloten wanden. Beide wagons afzonderlijk verpakt in een omverpakking. Lengte over de buffers per wagon 22,9 cm. Set gelijkstroom wielen E700580.

**Highlights:**  
 ✦ **Veel los aangezette details**

€ 99,99 \* (2 wagons)



### Noorwegen



### 47158 Set autotransport wagons Laaeks

**Voorbeeld:** Set van twee autotransport wagons type Laaeks. Particuliere wagon van Motortransport AS te Drammen, ingedeeld bij de Noorse Staatsspoorwegen (NSB), kleur mintgroen. Model in de uitvoering begin jaren '90.

**Model:** Beide bovendekken kunnen aan de wagon einden naar beneden gelaten worden. Onderste- en bovenste oprit met telkens twee beweegbare oprijplaten. Keggen om auto's vast te zetten zijn bijgevoegd. Speciale kortgekoppelde verbinding met genormeerde koppelingsschachten tussen de wagon helften. Lengte over de buffers 31 cm. Set geijkstroom wielen E 700580.

€ 79,99 \*

De bovendekken kunnen aan beide wagonkanten neergelaten worden







## 39338 Elektrische locomotief serie EB 3200

**Voorbeeld:** Elektrische locomotief EB 3200 (Vectron) van de Deense Staatsspoorwegen (DSB). Zoals momenteel in gebruik.

**Model:** Met digitale decoder mfx+ en uitgebreide geluidsfuncties. Geregelde hoogvermogensaandrijving. Vier aangedreven assen. Antislipbanden. Met de rijrichting wisselend driepuntsfrontsein en twee rode sluitlichten analoog in bedrijf, digitaal schakelbaar. Frontsein aan loczijde 2 en 1 elk afzonderlijk digitaal schakelbaar. Als het frontsein aan beide zijden van de loc is uitgeschakeld, is aan weerszijden de dubbele A-verlichting ingeschakeld. Schijnwerper apart te bedienen. Machinistencabine verlichting digitaal te bedienen. Lichtfuncties voor rangeren en spookrijden digitaal schakelbaar. Verlichting met onderhoudsvrije warmwitte en rode lichtdiodes (LED). Insteekbare remslangen zijn apart bijgevoegd. Lengte over de buffers 21,9 cm.

### Highlights:

- Locomotief opbouw en onderstel zijn vervaardigd uit zink druk-gietwerk
- Veel los gemonteerde details
- Talrijke lichtfuncties zijn digitaal te bedienen
- Speelwereld mfx+ decoder met uitgebreide bedrijfs- en geluidsfuncties

€ 419,- \*

Digitale functies	CU	MS	MS 2	CS1	CS2-3	CS2-3
Frontsein						Perslucht afblazen
Cabineverlichting						Bezanden
Rijgeluid eloc						Bedrijfsgeluid
Tyfoon laag						Raam
Directe regeling						Bedrijfsgeluid
Piepen van remmen uit						Waarschuwingssignaal dodemansknop
Frontsein cabine 2						Koppelgeluid
Tyfoon hoog						Geluid van loskoppelen
Frontsein cabine 1						
Schijnwerper						
Ventilator						
Lichtfunctie						
Lichtfunctie						
Tyfoon						
Rangeersnelheid						
Compressor						

– Met update 3.55 ook maximaal 32 functies voor de MS2

Rangeersein en Verkeerd spoor signaal digitaal te bedienen

Locomotief opbouw en onderstel zijn vervaardigd uit zink druk-gietwerk





## 42698 Set personenwagens van de DSB

**Voorbeeld:** 3 vierassige personenwagens uitgevoerd als slaapwagens type Bcm, 2e klasse, van de Deense Staatsspoorwegen (DSB). Kleur Safierblauw met rode strepen. Afzonderlijk uitgevoerd met de motieven Ijskristallen, Vuurwerk en Maan en sterren. Modellen in de uitvoering vanaf het begin/halverwege de jaren '90.

**Model:** Alle wagens voorbereid voor de stroomvoerende koppelingssets 7319 of de deelbare stroomvoerende kortkoppelingen 72021 of 72022 voor lage bufferhoogte. Tevens voorbereid voor de inbouw van de binnenverlichtingen 73400/73401 (2x) respectievelijk 73410/73411 (1x) alsmede sleepcontact 73406 en sluitlicht set 73407. Alle wagens met verschil-

lende wagonnummers, apart verpakt in een extra totaal verpakking. Kleinst berijdbare radius 360 mm. Lengte over de buffers per wagon 28,2 cm. Gelijkstroom wielenset voor elke wagon E700580.

€ 199,- \* (3 wagens)



42698

39630



## Zweden – Sterk en mooi ontworpen: een Koningin op rails

Ooit waren het de koninginnen van het spoor: De vier-cylinder sneltreinlocomotieven uit Saksen, Baden, Württemberg, Beieren en ook uit Zweden. Geïnspireerd door de Duitse sterren van het spoor gaven de Zweedse Staatsspoorwegen (SJ) tussen 1914 en 1916 aan de firma NOHAB opdracht voor de bouw van elf Pacific sneltreinlocomotieven type F. Deze locomotieven leken in ontwerp sterk op het beroemde type C uit Württemberg. Bij het ontwerp gaven ook de Zweden aandacht aan de uiterlijke schoonheid van het model met haar gestroomlijnde machinistenhuis. Al snel veroverden de F-loc's de belangrijkste hoofdlijnen Stockholm – Malmö en Stockholm – Göteborg. Deze lijnen werden echter in de jaren '30 al geëlectrificeerd. De sterke locomotieven vonden uiteindelijk vanaf 1937 een nieuw thuis in Denemarken. Daar deden zij als type E dienst tot de jaren '60 en de in Denemarken nagebouwde loc's van het zelfde type zelfs nog wat langer. In hun oude vaderland Zweden was men echter de imposante type F machines nooit vergeten. Al in 1963 kocht het Zweedse Spoorwegmuseum de voormalige F 1200 terug. In 1999 volgde de F1202. Tegenwoordig is de perfect gerestaureerde locomotief in het Zweedse Spoorwegmuseum in Gävle te bewonderen. Haar kleuren wekken herinneringen op aan haar



Behalve het tweepunts frontsein is ook het noodlicht op de rookkamerdeur apart digitaal te bedienen.



Ook van opzij ziet de locomotief er voorbeeldgetrouw uit en toont de juiste opschriften.

voorbeeld, De Koningin van het spoor uit Württemberg, type C. Helaas kunnen de beide majesteitlijke locomotieven elkaar nooit meer tegenkomen want alle type C locomotieven zijn tot schroot verwerkt. Daardoor blijft allen de Märklin modelspoorweg over waarop beide koninginnen elkaar stijlvol kunnen ontmoeten.







## 39490 Stoomlocomotief F 1200

**Voorbeeld:** Stoomlocomotief met sleeptender F 1200 van de Zweedse Staatsspoorwegen (SJ). Hedendaags model, zoals de locomotief thans bedrijfsvaardig in Gävle gestationeerd is.

**Model:** Locomotief met tender grotendeels gebouwd uit metaal. Met digitale mfx+ decoder met uitgebreide licht- en geluidsfuncties. In de ketel ingebouwde geregelde hoogvermogens aandrijving met vlieg wiel. Eén as direct aangedreven, twee assen via koppelstangen aangedreven. Antislip banden. Met de rijrichting wisselend twee-punts frontsein, analoog in bedrijf, in het digitaal bedrijf te schakelen. Het nood licht op de deur van de rookkamer is digitaal te bedienen. Verder zijn de verlichting van het machinistenhuis en het flakkeren van de vuurkist afzonderlijk digitaal te bedienen. Verlichting met onderhoudsvrije, warm-witte en rode lichtdiodes. (LED). Standaard ingebouwd rookgarnituur, analoog in werking, digitaal te schakelen. Verstelbare, verende koppeling tussen loc en tender. Aan de tender een verende kortkoppeling in NEM-schacht. Kleinst berijdbare radius is 360 mm. Diverse los montagebare onderdelen zoals trapjes, remslangen, leidingen en namaak schroefkoppelingen zijn los bijgevoegd. Lengte over de buffers 24,5 cm.

De opvallende rode baanruimers, die voor presentatie gemonteerd kunnen worden, worden meegeleverd

### Highlights:

- **Voorbeeldgetrouw aangepast model voor de uitvoering als F 1200**
- **Bijzonder fijn gedetailleerde metalen constructie**
- **Standaard ingebouwde rookgenerator**
- **Verlichting in het machinistenhuis digitaal te bedienen**
- **Flakkeren van de vuurkist digitaal te bedienen**
- **Noodverlichting apart digitaal te bedienen**

€ 679,-

*In de Zweedse Museum uitvoering*

Digitale functies	CU	MS	MS 2	CS1	CS2,3	CS2,3
Frontsein						
Rookgarnituur						Injecteur
Rijgeluid stoomloc						Bezanden
Locfluit						Koppelgeluid
Directe regeling						Geluid van loskoppelen
Piepen van remmen uit						Water bijvullen
Lichtfunctie						Kolen bijvullen
Cabineverlichting						
Flikkeren vuurkist						
Kolen scheppen						
tuimelrooster						
Stoom afblazen						
Luchtpomp						
Rangeerfluit						
Rangeersnelheid						
Waterpomp						

– Met update 3.55 ook maximaal 32 functies voor de MS2

**TRIX**

Dit model heeft artikelnummer 25490 in het Trix HO-assortiment.









### 46463 Set ketelwagons

**Voorbeeld:** Drie 4-assige ketelwagons type Zaes (Rah) van de Tsjechische Staatsspoorwegen ČSD. In de kleuren bruingroen en stofgrijs. Model in de uitvoering omstreeks 1982.

**Model:** Alle wagons met verschillende wagonnummers. Gedetailleerd uitgevoerde onderstellen met open chassis. Buitenste draagbalken uitgevoerd als U-profiel met ogen voor afdekeilen. Draaistellen type Minden-Dorfeld. Aangezette werkplatformen met opstap en aangezette remmersbordessen. Met versterkte bufferbalken. Totale lengte over de buffers ca. 44 cm. Set gelijkstroom wielen E700580.

**Highlights:**

➤ Wagons met verschillende nummers

€ 139,-\* (3 wagons)



### 42745 Personenrijtuig 2e klasse

**Voorbeeld:** Personenrijtuig 2e klasse type Bmz 235 van de Tsjechische Staatsspoorwegen (ČD). Gemoderniseerde Eurofima-wagen, niet luchtdruk verbeterd. Model in de uitvoering vanaf 2015.

**Model:** Bodemplaten typespecifiek vorm gegeven. Fiat draaistellen type Y0270 S met rolstabilatoren en electro-magnetische railremmen. Lengte over de buffers 28,2 cm. Set gelijkstroom wielen E700580.

€ 67,99 \*



### 43762 Personenrijtuig 1e klasse

**Voorbeeld:** Personenrijtuig Apmz 143 van de Tsjechische Staatsspoorwegen (ČD). Kleur blauw-grijs.

**Model:** Afgeleid van een personenwagon met open interieur Bpmz 293.2. Met draaistellen type MD zonder dynamo. Lengte over de buffers 28,2 cm. Set gelijkstroom wielen E700580.

€ 67,99 \*

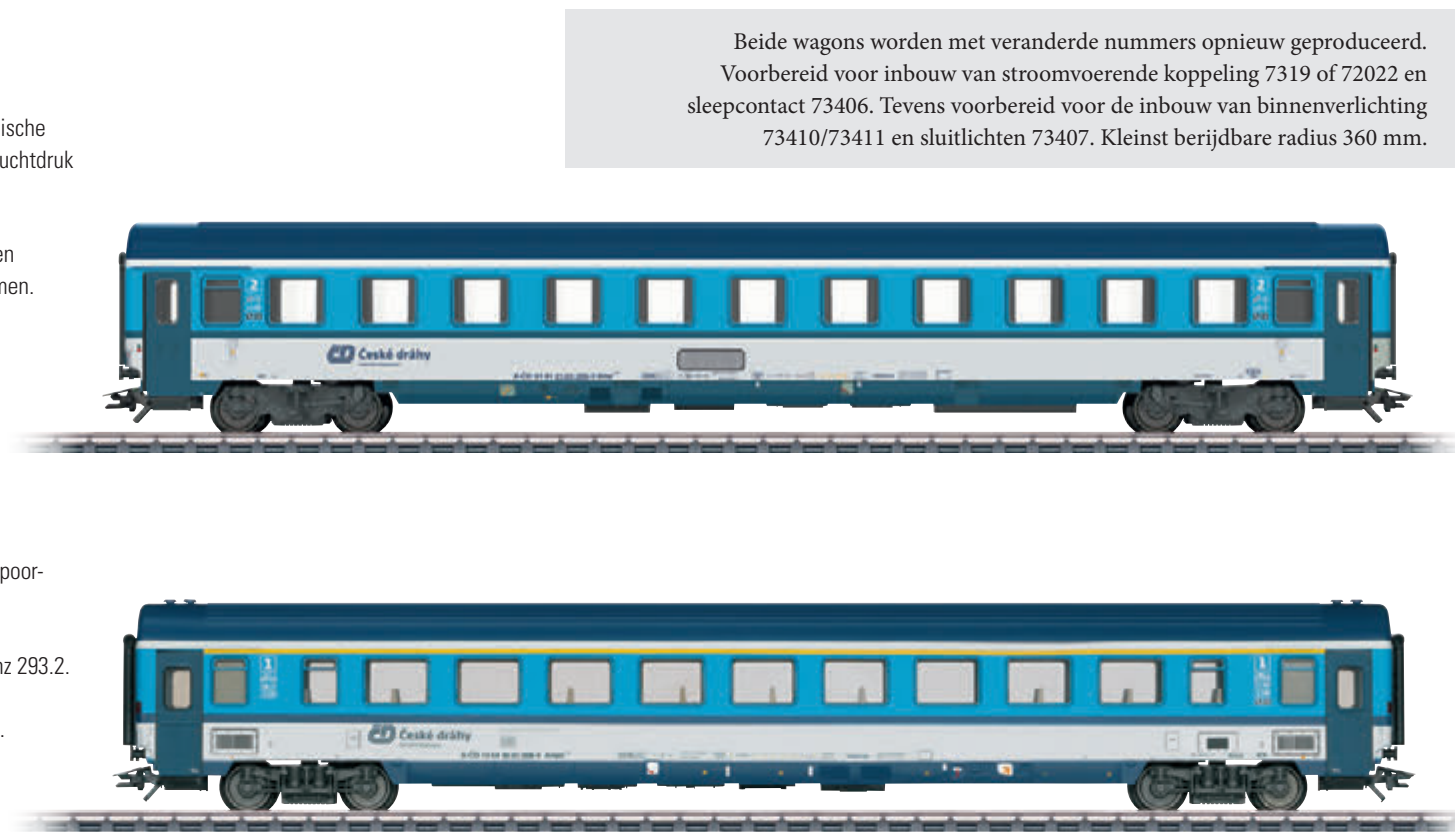





## 38445 Diesellocomotief Type GE ES44AC

**Voorbeeld:** Zware dieselelectrische goederentrein locomotief type General Electric ES44AC van de Norfolk Southern (NS). In de kleur Toscaans Rood van de voormalige Pennsylvania RR. Locomotiefnummer 8102. In de uitvoering als museum locomotief.

**Model:** Met digitale mfx+ decoder en uitgebreide geluids- en lichtfuncties. Centraal ingebouwde geregelde hoogvermogensmotor met vliegwiel. In elk draaistel worden 2 assen middels een cardan as aangedreven. Antislip banden. Onafhankelijk van de rijrichting schakelbare frontlichten, bestaande uit vier lampen aan de voorzijde en aan de achterzijde van de locomotief. Frontsein brandt bij analogo gebruik en is

in het digitaal systeem paarsgewijs onafhankelijk schakelbaar. Verlichting in het machinistenhuis, Locomotief nummerbordverlichting, schijnwerper en knipperfunctie van de frontseinen zijn digitaal te bedienen. Verlichting door middel van onderhoudsvrije warmwitte diodes (led). Standaard ingebouwde rookgenerator met dynamische rookuitstoot, digitaal te bedienen. Veel apart gemonteerde deildelen. Voor het gebruik met klauwkoppelingen kan de NEM schacht met de bijgevoegde klemstukken vastgezet worden. Een baanruimer met een kleine uitsparing voor de voorzijde, losse remslangen en 2 klemstukken voor de NEM schacht zijn bijgevoegd. Lengte over de koppelingen ongeveer 27 cm.

Dit model wordt in het jaar 2024 eenmalig geproduceerd in een wereldwijd gelimiteerde oplage van 1500 stuks. Een doorlopend genummerd certificaat van echtheid wordt meegeleverd.

**€ 489,- \***

*Start van een verzamelserie „Cultureel Erfgoed” locomotieven*

**TRIX**

Dit model heeft artikelnummer 25445 in het Trix H0-assortiment.





**Highlights :**

- Gelimiteerde speciaal-uitgave met doorlopend genummerd certificaat van echtheid
- Onderstel en opbouw van de locomotief uit metaal vervaardigd
- In de uitvoering met extra lampen op de achterste omloop
- Standaard voorzien van rookgenerator met dynamische uitstoot
- Vele schakelbare verlichtings- en geluidsfuncties
- Verlichting in het machinistenhuis is digitaal te bedienen
- Schijnwerper aan- en uit te schakelen
- Middenmotor, vier assen middels cardan aangedreven
- Gebruik met klauw- en normale kortkoppelingen is mogelijk
- mfx+ decoder

Digitale functies	CU	MS	MS 2	CS 1	CS 2-3	CS 2-3
Frontsein						Bel
Rookgarnituur						Koppelgeluid
Rijgeluid dieselloc						Geluid van loskoppelen
Tyfoon						Special sound function
Directe regeling						Frontsein achter uit
Piepen van remmen uit						Frontsein achter uit
Cabineverlichting						Perslucht afblazen
Rangeersnelheid						Bezanden
Rangeerfluit						Compressor
Nummerbord verlichting						Diesel bijvullen
Schijnwerper						Aftelfunctie
Lichtfunctie						Cabineradio
Frontsein voor uit						Cabineradio
Cabineradio						Sluiten van deuren
Frontsein voor uit						
Ventilator						

– Met update 3.55 ook maximaal 32 functies voor de MS2

*Oplage wereldwijd beperkt tot 1500 exemplaren  
 Met Certificaat van echtheid*





## SHARE YOUR SMILE.



### 48882 Smiley® wagon 2024

De smiley werd in 1971 gecreëerd door Franklin Loufrani, redacteur van de krant France Soir, om grappig nieuws in de krant onder de aandacht te brengen, en is in de loop der decennia uitgegroeid tot een symbool van het positief vormgeven aan de toekomst. Maak deel uit van deze beweging.

Lengte over de buffers 13,9 cm. Gelijkstroomwielstel E700580.

€ 42,99 \*



Voor meer informatie:  
[smiley.com](https://smiley.com)

 **SMILEY MOVEMENT**

We support changemakers protecting our planet and our communities. Join us on [smileymovement.org](https://smileymovement.org)

TM & © 1971 - 2023 The Smiley Company.

Voor het eerst zorgt reliëfdruk voor blijvende indrukken in de modelspoorwereld.

We zijn erin geslaagd om het specifieke 3D-effect van hoogdruk effectief te gebruiken in de modeldruk. Wat is er mooier dan een reis door de historische Märklin-cataloguswereld om dit hoogwaardige karakter en deze stijlvolle uitstraling te presenteren?

Beleef een nieuwe collectieserie die je de historische motieven op een unieke en tactiele manier laat zien en je uitnodigt om je in te leven in de verhalen van elke afzonderlijke titel.

#### Highlights:

- Specifiek 3D-effect
- Voor het eerst in H0-modelprinten
- Duidelijk voelbaar printen
- Unieke verzamelaarsserie

*De afbeelding wordt in reliëf  
op de wagon gedrukt!  
Wàt een geweldig effect!*



## 45902 Märklin-Cataloguswagon 1931

Het op de wagon afgebeelde schilderij laat een beeld zien van een groot stationsemplacement dat overspannen wordt door een seinbrug en een overbouw seinhuis (Reiterstellwerk) en met vier treinen. Uiterst links ziet de oplettende toeschouwer een stoomloc type 95 (voormalige Pruisische T-20) met een gemengde goederentrein. Daarnaast, op de achtergrond, kan een BBÖ 214 herkend worden.... waarnaast een bruine oudbouw e-loc met een sneltrein zichtbaar is en uiterst rechts op het schilderij ziet men een moderne sneltrein met MITROPA-restauratiewagen.

**Voorbeeld:** Particuliere koelwagon lboqqs met de voorpagina van de Märklin-catalogus van het jaar 1931.

**Model:** Ingezette dakventilatoren en aangezette opstapjes aan de kopkanten. Lengte over de buffers 13,4 cm.  
Set gelijkstroomwielen E32376004.  
Set Trix-Express wielstellen E3660700.

€ 45,99 \*

*Voortzetting van de reis door de  
geschiedenis van de Märklin catalogi  
voorpagina's uit lang vervlogen tijden*



De modellen van de verzamelaars-serie die tot nu toe verschenen:



45900 Märklin-Cataloguswagon 1929



45901 Märklin-Cataloguswagon 1930





## 37480 Elektrische locomotief van de bouwserie E 70.2

**Voorbeeld:** Elektrische locomotief bouwserie E 70.2 van de Deutsche Bundesbahn (DB). In fictieve zwarte kleur. Loc bedrijfsnummer E 70 24. Bedrijfstoestand omstreeks 1950.

**Model:** Met digitaal decoder mfx+ en uitgebreide geluids- en lichtfuncties. Geregelde hoogvermogensaandrijving met vliegwiel. 2 assen en de blinde as in 1 aandrijfstel aangedreven. Antislip banden. Met de rijrichting wisselend driepunts frontsein en 2 rode sluitlichten. Verlichting analoog brandend, in het digitaal systeem schakelbaar. Dubbele A-licht functie. Lichtwisseling is om te schakelen naar 2 lichtsfrontsein met 2 rode sluitlichten. Verlichting door middel van warmwitte en rode lichtdioden (Leds). In bochten meedraaiend aandrijfstel, beweegbaar onder de vaste voorbouw opgehangen. Insteekbare remslangen en imitatie schroefkoppelingen worden los meegeleverd. Lengte over de buffers 14,3 cm.

### Highlights:

- **Beurs locomotief 2024**
- **Speelwereld decoder mfx+ met licht- en geluidsfuncties**
- **Onderstel en opbouw van de locomotief grotendeels uit metaal vervaardigd**

€ 399,- \*

Digitale functies	CU	MS	MS 2	CS1	CS2-3	CS2-3
Frontsein						Perslucht afblazen
Loefluit						Conducteursfluit
Rijgeluid eloc						Stoten railvoeg
Lichtfunctie						Bezanden
Directe regeling						Rangeersnelheid
Piepen van remmen uit						Rangeerfunctie + rangeerlicht
Frontsein loczijde 2 uit						
Bel						
Frontsein loczijde 1 uit						
Rangeerfluit						
Panto-geluid						
Buffer op buffer						
Koppelgeluid						
Geluid van loskoppelen						
Ventilator						
Luchtpers						

- Met update 3.55 ook maximaal 32 functies voor de MS2

*Het model E 70.2 in een prachtige fictieve kleur zwart  
Met cabinedeur aan beide zijden*



**TRIX**



Dit model heeft artikelnummer 25748 in het Trix H0-assortiment.



# Replica – Heruitgave van het eerste Krokodil model van Märklin voor de spoormaat H0

**märklin**  
H0

Oorspronkelijk was het model van de Krokodil in H0 al in 1936 gepland en zou het onder artikelnummer CCS 700 op de markt worden gebracht. Maar het bleef – niet in de laatste plaats vanwege de omstandigheden toentertijd – bij een prototype. Pas in 1947 werd een H0-model van de Krokodil geïntroduceerd onder nummer CCS 800 – de latere 3015.

 mfx  dcc  I-VI

## 18045 Replica van de Krokodil

Replica van het eerste prototype van de Krokodil in spoorbreedte H0 dat Märklin ooit vervaardigde. Prototype uit het jaar 1936. Onderstel en opbouw van persgietzink. Beide draaistellen aangedreven middels blinde assen en koppelstangen. Standaard ingebouwde mfx-decoder zodat de loc ook op moderne modelbanen kan worden ingezet. Aangezien het een replica van het originele prototype betreft moet bij gebruik op de modelbaan zeker gesteld worden dat het lichtruim profiel groot genoeg is! Rijrichtingsafhankelijke frontverlichting, ook analoog in bedrijf. Verende dakstroomafnemers zonder elektrische functie. Lengte over de buffers 21 cm.

Enmalige serie met certificaat van echtheid.

Net als bij het prototype  
rijdbaar met twee sleepcontacten

*Het prototype van alle Märklin Krokodillen voor  
de spoorbreedte H0 gaat nu in serieproductie*



Meer bijzonderheden en verdere informatie over onze replica vindt u in de speciale folder.

Met eenvoudige koppelingshaak



In speciale, historische  
kartonnen verpakking

### Highlights:

- **Productieserie van het allereerste handgemaakte model van de Krokodil voor spoormaat H0**
- **Zinkdrukgieterwerk**
- **Met mfx-decoder**

€ 399,-\*

Pantografen: met liefde  
voor het model exact  
uit blik nagebouwd

Digitale functies	CS	MS	MS 2	CS 1	CS 2-3
Frontsein					
Directe regeling					

Met ingebouwde decoder.  
Het model kan digitaal  
rijden.

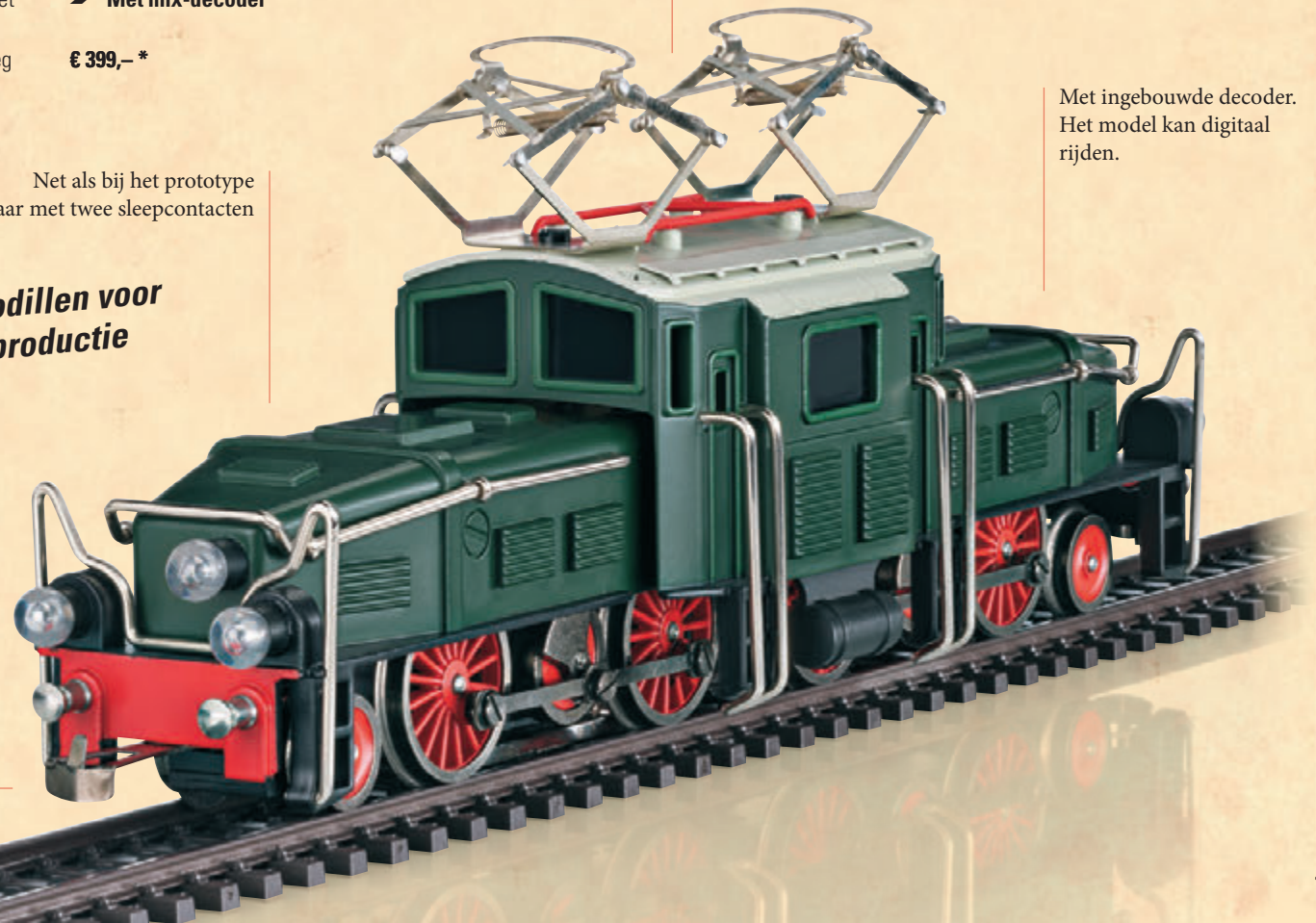



# Nieuwe software V 2.5 voor het Central Station 3



Deze doorontwikkeling van de software brengt de gebruikers van het Central Station 3 een aantal nieuwe functies waardoor de besturing van de modelbaan nog beter wordt. De kostenloze update naar versie 2.5 bevat, naast een verbeterde bediening met smartphones, ook een model tijd.

Het Central Station 3 en de CS3+ (artnr. 60226 en 60216) zijn zo ontworpen dat men met vernieuwde software de gebruiksmogelijkheden kan uitbreiden. Door de nieuwe versie 2.5 wordt niet alleen de bediening van het stuurapparaat verbeterd maar ook laat de modelbaan zich nu makkelijk bedienen vanaf andere apparaten die in hetzelfde netwerk zitten als de CS3. Hierdoor worden computers, notebooks, tablets en smartphones extra besturingsapparaten. De bediening van de CS3 wordt op deze apparaten aangestuurd middels gangbare webbrowsers zoals Google Chrome, Mozilla Firefox, Microsoft Edge of Apple Safari. Hierbij is de enige randvoorwaarde dat de apparaten met de CS3 in hetzelfde lokale netwerk verbonden moeten zijn dat geen verbinding met het Internet mag hebben. Details over de aansluiting vindt u in de gebruikershandleiding. Op de besturingsapparaten in hetzelfde lokale netwerk hoeft men alleen het IP adres van de CS3 in te voeren en onmiddellijk verschijnt het CS3 scherm in beeld. Hierdoor wordt bereikt dat men niet alleen gebruik kan gaan maken van grote monitoren (waarop ook de instellingen van locomotieven en artikelen uitgevoerd kunnen worden) maar ook dat men een verplaatsbaar

overzicht heeft dat in het bijzonder geoptimaliseerd is voor smartphones. Spoorplannen en ook besturingsopdrachten kunnen hiermee eenvoudig bediend worden. Zo kunt u ook van de CS3 wegllopen zonder het overzicht te verliezen.

Nieuw in de wereld van de CS3 is ook de modeltijd die meer mogelijkheden biedt voor de automatisering. Vanaf nu kan met een dienstregeling gereden worden als de bedienaar de rijwegen en andere functies koppelt aan de modelklok. Zo laten zich door u gewenste rijplannen koppelen aan de tijd zoals bijvoorbeeld het vertrek van een pendeltrein, omroepen van mededelingen op stations en het in- en uitschakelen van verlichting. Natuurlijk kan de snelheid van de modeltijd ingesteld worden zodat 24 uur sneller voorbijgaan dan in werkelijkheid.

Märklin heeft nog veel meer aan de software verbeterd en dit op nieuwe apparaten zoals de MS WLAN (artnr. 60667) al aangepast. Het complete overzicht van wijzigingen (Changelog) vindt u op: [www.maerklin.de/cs3/changelog](http://www.maerklin.de/cs3/changelog) U kunt de software rechtstreeks van het internet downloaden naar de CS3 of eerst via [www.maerklin.de](http://www.maerklin.de) onder Service – CS3 Updates op een USB-stick opslaan. Tip: In ieder geval wordt aangeraden vooraf een back-up te maken van uw actuele CS3 gegevens in de systeeminstellingen.

## Invoering van Modeltijd Verbeterde schermindelingen

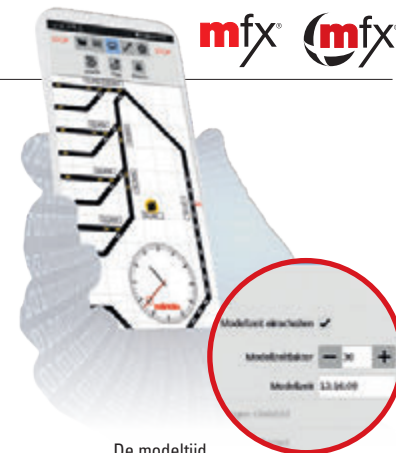

De modeltijd kan als element op een bedieningspaneel of -plaat toegevoegd worden. De modeltijd-factor kan in de "instellingen" aangepast worden.



Op het startscherm worden meerdere toegangen tot de bediening van de CS3 getoond en deze zijn ook bereikbaar middels een QR code.

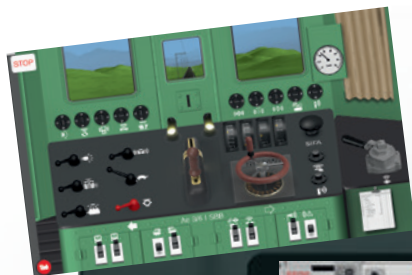

Bij de update horen ook nieuwe afbeeldingen van machinistencabines en nieuwe afbeeldingen van locomotieven.

## Kostenloos: De grote update voor de CS 3 Nieuwe besturingsschermen voor smartphones Nieuwe locomotief afbeeldingen en machinistencabines Geïntegreerd met het MS WLAN

Het mobiele scherm is geschikter gemaakt voor de bediening middels smartphones.



De beschikbaarheid van een update wordt op de CS3 aangegeven door een rode punt op het scherm. Details staan in de gebruikershandleiding.



## 60524 Märklin software „Baanontwerp 2D/3D”, versie 11.0

Baanontwerp programma op USB stick voor Märklin, Trix en LGB modelbanen. Nieuwe versie 11.0. Veel handige hulpmiddelen voor het snel en eenvoudig ontwerpen van de gewenste baan tot 15 x 15 meter met maximaal 99 niveaus. Snelkeuze van de verschillende rails en toebehoren uit hulptabellen, automatisch verbinden van de baan delen en leggen van parallel sporen. Berekening van hellingshoeken en doorrij-hoogten. Verschillende spoorafbeeldingen mogelijk. Met bibliotheek met symbolen voor veel verschillende gebouwen. Met mogelijkheid om schema's en onderbouwen weer te geven. Handige afdrukformat's voor het verder bewerken en bekijken van het baanontwerp. Automatisch afdrukken van een lijst van het benodigde materiaal. Mogelijkheid om het baanontwerp en de gebouwen in 3-D weer te geven.

### Minimale systeem eisen:

Vanaf Windows 98/ME/2000/XP/Vista, Windows 7 en Windows 10. Pentium II met minimaal 500 Mhz. Vrije USB-A poort. VGA-grafische kaart. 128 MB RAM geheugen.

**Let op:** De Märklin software „Gleisplanung 2D/3D” is alleen verkrijgbaar in de Duitse taal!

€ 109,- \*



### Highlights:

- ✓ Nieuwste versie 11.0
- ✓ Baanontwerp in 2D/3D
- ✓ Märklin H0/1/Z, LGB, trix H0 en Minitrix
- ✓ Inclusief 25 voor u geselecteerde baanontwerpen
- ✓ Inclusief spoorontwerp bibliotheek

## 60525 Märklin software „Baanontwerp 2D/3D”, versie 11.0

Code om de baanontwerp software vrij te geven. Voor Märklin-, Trix en LGB modelspoorbanen.

Alle overige informatie vindt u onder artikelnummer 60524.

€ 89,99 \*

**Alleen on-line verkrijgbaar  
via onze on-line shop**

VI

## 76552 Containerset 40 voet

**Voorbeeld:** Vier 40 voets standaard containers van verschillende bedrijven. Modellen in de hedendaagse uitvoering van periode Vi.

€ 44,99 \* (4 stuks)

**Model:** Set bestaat uit vier 40 voets standaard containers in verschillende uitvoeringen voor uitbreiding, passend op alle in productie zijnde Märklin/Trix containerdraagwagens van de types Sgn en Lg(n)s en de tweeling containerdraagwagens type Sggrs.



VI

## 76553 Container set 20 voet

**Voorbeeld:** Vier 20-voets containers van verschillende bedrijven. In de hedendaagse uitvoering van periode Vi.

€ 36,99 \* (4 stuks)

**Model:** Set bestaat uit vier 20 voets standaard containers in verschillende uitvoeringen, als uitbreiding en passend op alle in productie zijnde Märklin/Trix containerdraagwagens type Sgn en Lg(n)s en op de tweeling containerdraagwagens type Sggrs.



**De ideale uitbreiding voor  
elke containertrein  
De containers kunnen  
gestapeld worden**









## Perfectie in schaal 1:220

Perfectie in schaal 1:220. Dat is het bij Märklin liefhebbers van de modelbaan zo geliefde spoor Z. Als symbool van de voor de spoorwegmodelbouw unieke fijn mechanische techniek wordt het ook „Mini-club” genoemd.

Bij het MHI staat dit jaar reizen in periode I voorop. Een voorbeeldgetrouw nagebouwde P8 verschijnt daarvoor met een set coupé rijtuigen op de baan. En ook de Wismarer railbus verschijnt als compleet nieuw ontworpen model voor de leden van de Insider Club in deze schaal. Voorzien van een metalen onderstel en metalen motorkap en met voorbeeldgetrouwe bufferbalken zonder koppelingen is dit een model dat aan alle verwachtingen van de Insiders kan voldoen.

Een BR 78, aangepast voor de inzet op het eiland Rügen en voor het eerst voorzien van Witte windleiplaten in de uitvoering van de DR Oost brengt u naar dit eiland. Voorbeeldgetrouw wordt de locomotief vergezeld door een gemengde set Donderbussen en goederenwagens.

Van de Alpen naar de meren reist u met een BR 218 in de paradekleuren oceaanblauw en beige. De Br 218 is uit het hedendaagse treinverkeer nog steeds niet weg te denken. Ze rijdt nog steeds op de routes naar Fehmarn en Sylt in het noorden en voor de IC's naar Oberstdorf in het zuiden.

Oriëntrood wordt het in het grensoverschrijdende reizigersverkeer met de IC „Mozart”, getrokken door een locomotief van de serie 103.

Maar aantrekkelijk is ook ons grote aanbod aan nieuwe modellen voor uw spoor Z baan. Van gemoedelijke personenwagens voor het lokaal verkeer tot zwaar goederentransport, er valt veel nieuws te ontdekken! Wij wensen u daarbij veel plezier.

Uw Märklin team



# Reizen in Tijdperk I



## 88995 Stoomlocomotief type P8

**Voorbeeld:** Stoomlocomotief type P-8 met tender 2'2'T21,5 van de Königlich Preussischen Eisenbahn Verwaltung (KPEV) in de uitvoering van Periode I omstreeks 1915.

**Model:** Locomotief met klokanker motor. Verder voorzien van voorbeeldgetrouw, volledig functionerend stangenstelsel, nagebootste remmen, stangenbuffers en een 2-punts frontsein met warm-witte leds. De tender is voorzien van spaakwielen. Lengte over de buffers 90 mm.

### Highlights:

- Klokanker motor
- Stangenbuffers
- Tender met spaakwielen

Eénmalige uitgave.

€ 269,- \*



## 87568 Set met 3 coupé rijtuigen

**Voorbeeld:** Vier-assige coupé rijtuigen van de Koninklijke Pruisische Staatsspoorwegen (KPEV). 2 wagons type C, 3e klasse (Bouwtekening Ib4), 1 wagon ABC, 1e, 2e en 3e klasse, (Bouwtekening Ib2). Alle wagons in de oorspronkelijke uitvoering met remmershuis.

**Model:** Onderstellen met langsliggers en gedetailleerde bodems. Los gemonteerde bordessen, treeplanken en handleiders. Totale lengte 258 mm.

Eénmalige uitgave.

€ 139,- \* (3 wagons)



87568

88995

 Dit model wordt in een eenmalige serie exclusief voor het Märklin-Händler-Initiative (MHI) geproduceerd. 5 jaar garantie op alle artikelen voor het MHI en op Club-artikelen (Märklin Insider-club en Trix Club). Garantievoorwaarden zie bladzijde 144. Een bijgewerkte verklaring van de tekens vindt u op internet op [www.maerklin.de](http://www.maerklin.de)

Een onvervalst icoon op het Duitse spoor!

Als tegenwoordig één van de talrijke bewaard gebleven Wismarer railbussen verschijnt doen zelfs stoomlocomotieven een stapje terug. „Schweinesnüzchen“, zo werden de twee-assige motorwagens genoemd die in de wereldwijde crisisperiode tussen de wereldoorlogen veel lokaalbanen en lokale spoorwegmaatschappijtjes voor de ondergang behoedden. Het ontwerp was geniaal door zijn eenvoud en bovendien bijzonder goedkoop. Men nam gewoon een gelaste wagonopbouw en bouwde er voor elke rijrichting een, in massa geproduceerde, vrachtwagenmotor

in. Net als bij het wegverkeer zat de motor onder een motorkap waardoor de bijnaam „snuitje“ ontstond. En voor bagage en kleine stukgoederen kregen de meesten een rek op het dak. Tussen 1932 en 1941 bouwde de Wagonfabriek Wismar er 57 exemplaren van. Spoorwegpersoneel en reizigers hielden van hun originele „knetterpotten“ en gaven hen de bijnaam „Varkenssnuitje“. tegenwoordig hebben de Wismarer railbussen een absolute cult-status. Niet alleen daarom hoort een varkenssnuitje op elke modelbaan thuis. Bovendien had de Deutsche Bundesbahn na 1949 nog korte tijd drie Wismarer in haar voertuigbestand. Daardoor past het rode „Schweineschnüzchen“ ook op elke Periode III modelbaan.



## 88820 Railbus VT 88.9

**Voorbeeld:** Railbus VT 88.9 (Cvt 34) van de Deutsche Bundesbahn (DB) in de uitvoering van periode III.

**Model:** Railbus, zogenaamd „Varkenssnuitje“ van de DB in de kleur rood met beige sierstrepen. Volledig nieuw ontwerp, fijn gedetailleerd. Onderstel en het motorkap deel van de opbouw vervaardigd uit metaal. Veel los gemonteerde onderdelen. Aan beide zijden voorbeeldgetrouwe bufferbalken zonder koppelingen. Driepunts frontsein en 2 rode sluitlichten voorzien van warm-witte en rode lichtdiodes, wisselend met de rijrichting. Locomotief met klokankermotor. Beide assen aangedreven. Met interieur en inrichting van de bestuurscabine. Binnenverlichting met leds. Los gemonteerde ladder en bagagerek op het dak. Met zwart vernikkelde schijfwielen.

Lengte over de buffers ca 53 mm.

Exclusief voor Insider Club-leden.

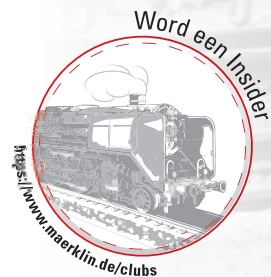

**Uiterste besteldatum 29.02.2024**

### Highlights:

- Volledig nieuw model
- Onderstel en motorkap vervaardigd uit metaal
- Hoogvermogensmotor van de nieuwste generatie
- Frontsein met warm-witte lichtdiodes
- Voorbeeldgetrouw nagebouwde bufferbalken
- Bagagerek met ladder
- Binnenverlichting
- Veel los gemonteerde onderdelen

€ 199,- \*

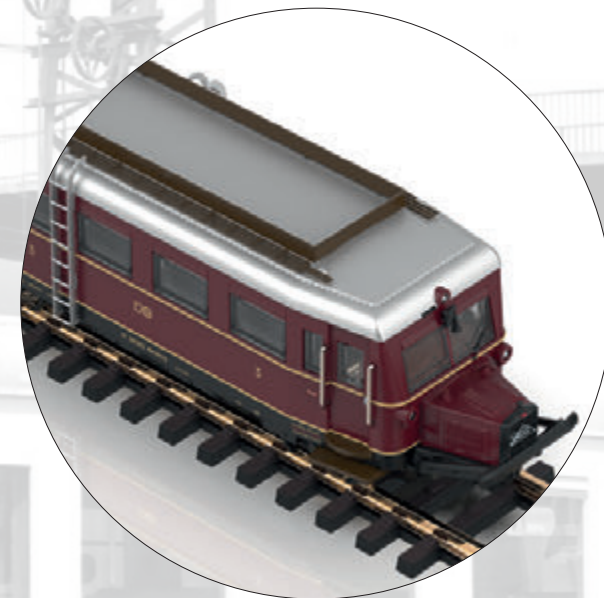

© Joachim Bügel, Eisenbahnstiftung

Afbeelding toont eerste uitvoering als rendering

**mhi**  
märklin Händler-Initiative



Meer informatie en details over ons actuele Insider-model vindt u in de speciale brochure.



# De krachtpatser van de rangeerheugel



## 88510 Dieselhydraulische locomotief voor de algemene dienst V 90

**Voorbeeld:** Algemeen inzetbare diesellocomotief type V 90 van de Deutsche Bahn (DB) in de purperrode kleur van Periode III. Model in de uitvoering omstreeks 1967.

**Model:** Volledig nieuw ontwerp in periode III uitvoering met ronde metalen buffers. Onderstel vervaardigd uit metaal en kunststof, bovenbouw uit kunststof. Bufferplaten van metaal. Alle assen aangedreven. Klokankermotor. Driepunts frontsein en sluitlichten met warm-witte en rode led's, wisselend met de rijrichting. Donker vernikkelde wielbanden. Met cabine inrichting. Lengte over de buffers ca. 65 mm.

### Highlights:

- **Compleet nieuw ontwerp**
- **Klokankermotor**
- **Frontseinen met LED**

€ 229,- \*

*Nieuw ontwerp van de geliefde V 90*



## 86235 Set autotransportwagons Off 52

**Voorbeeld:** 2 wagon paren (tweeling eenheid) type Off 52 van de Deutsche Bundesbahn (DB) in de uitvoering van Periode III.

**Model:** Nieuw geconstrueerde modellen.

**Inhoud:** 2 wagon paren. Elke 2 wagons vormen een, conform het voorbeeld vast gekoppelde, tweeling eenheid. Afgebeelde oprijplaten. Vloeren uit kunststof vervaardigd, geschikt voor de personenauto modellen uit het actuele Märklin programma. Totale lengte ca. 186 mm. Deze modellen zijn niet los verkrijgbaar.

### Highlights:

- **Volledig nieuw ontwerp**

€ 139,- \* (2 wagon paren)



86235

88510

# Nieuw in de serie bronzen handgemaakte modellen

III IV V

## 86004 Gesloten goederenwagon vervaardigd uit echt brons

**Voorbeeld:** Gesloten goederenwagon Glmhs.

**Model:** Wagonopbouw en wagononderstel zijn met de hand nauwkeurig in brons gegoten en ter bescherming voorzien van een laag blanke lak. Zwart vernikkelde schijfwielen. Lengte over de buffers 54 mm. Met speciale verpakking.

**Highlights:**

- Behoort bij de Märklin Z ambachtelijke modellen in gegoten uitgave
- Opbouw en onderstel zijn gegoten in echt brons

Eénmalige uitgave.

€ 109,-\*



Vorige modellen uit de serie Märklin Z handgemaakte modellen Feinguss Edition:



88565 Elektrische locomotief serie Ce 6/8 III „Krokodil“



88932 Stoomlocomotief BR 85



88207 Diesellocomotief serie V 200



86606 Gesloten goederenwagon VH 14



82170 Gesloten goederenwagon type GI Dresden



82389 Koelwagen



86236 Open goederenwagon Omm 52



82310 Zuurpotwagen



88569 Elektrische locomotief serie Ce 6/8 III „Krokodil“



88597 Elektrische locomotief serie RE 4/4 II





© Bubinator, Wikimedia

## Monument-loc Altenbeken – „De Egge-Reus”

„Spoor Z en Altenbeke”. Dat hoort inmiddels ondeelbaar bij elkaar! Op grond van deze twee-eenheid is de 044-389-5 voor 2024 als Museumloc uitgekozen. De 44 389 werd in 1941 onder fabrieksnummer 25998 door Henschel & Sohn te Kassel gebouwd en op 6 maart 1941 afgeleverd. De loc hoorde van 1947 tot 1973 thuis in Paderborn, vervolgens in januari en februari 1973 gedurende 1 week in Gelsenkirchen-Bismarck en daarna van 4 februari tot 2 juni 1973 weer in Paderborn. Aansluitend werd ze ondergebracht in het bestand van Ottbergen waar ze van 3 juni 1973 tot 24 juni 1976 (datum uitdienststelling) dienst deed. Ondanks de opschriften op de huidige monumentenloc had deze machine in haar werkzame leven nooit Altenbeke als thuisbasis. Volgens de indelingsschema's waren loc's van de serie 44 alleen in de periode 1940/50 in Altenbeke gestationeerd. Dit veranderde in oktober 1977 toen de 44 389, nu in haar laatste werkzame uitvoering (periode IV met EDV-controlecijfer) en dus voorzien

van nummer 044 389-5, alleen uiterlijk vernieuwd, met haar tender 2'2'34 als monument voor het Egge museum in Altenbeke opgesteld werd. Tot de dag van vandaag houdt ze hier, als vertegenwoordiger van de bouwserie 44, de herinnering levend aan de inzet van de „Jumbo's” voor zware goederentreinen in het Egge gebergte tussen Ottbergen en Kassel.

De locomotief werd na haar buitendienststelling in 1976 door de GDL (Gewerkschaft Deutscher Lokführer – Ortsgruppe Altenbeke) gered van de snijbrander. Ze is nog heden eigendom van de GDL.

Lees hieronder meer:

<https://www.maerklin.de/products/88976>



### 88976 Stoomlocomotief 044 389-5

**Voorbeeld:** Zware locomotief voor de goederendienst type 044 van de Deutsche Bundesbahn (DB). Kolenstook uitvoering (tender 2'2'T34) met Witte windleiplaten. Werd ingezet voor zware goederentreinen. Model in de uitvoering van de monumentloc te Altenbeke in 2022 met locnummer 044 389-5.

€ 299,- \*

Voorbeeldgetrouwe nabootsing van de assen in de draaistellen van de tender. Hoewel draaistel 1 voorzien is van spaakwielen werd draaistel 2 uitgerust met schijfwielen

Nagebouwd volgens het voorbeeld met Indusi, remmen en baanruimers

### Museumlocomotief



#### Highlights:

- **Klokankermotor**
- **Locomotiefopbouw vervaardigd uit metaal**
- **Voorbeeldgetrouwe functionerende aandrijf- en regelstangen**
- **Voorzien van remmen, Indusi en baanruimer**
- **Alle assen aangedreven**
- **Frontsein met warm-witte ledverlichting**
- **Dit model is een voortzetting van de serie Museumlocomotieven**

**Voor het eerst een kolengestookte BR 44 in de uitvoering van periode VI in het Z-assortiment met correcte 044 nummers met EVD controlecijfer**

# Een geslaagde combinatie



## 88986 Stoomloc serie 055

**Voorbeeld:** Stoomlocomotief serie 055 met kolentender 3T 16,5 DB in de uitvoering van Periode IV.

**Model:** Model voorzien van klokankermotor, fijn volledig functioneel stangenstelsel, nagebootste remmen, stangenbuffers en led frontsein. Alle assen worden aangedreven. Lengte over de buffers 84 mm.

€ 269,- \*



## 87061 Set met 6 paar Umbauwagens en een display

**Voorbeeld:** Paren personenwagens met 3-assige Umbauwagens van de Deutsche Bundesbahn (DB). 1 Paar Umbau wagens 1e./2e Klas AB3yge 756 en 2e Klas B3yge 761, 1 paar Umbau wagens 2e Klas B3yge 761 en 1 paar Umbau wagens 2e Klas B3yge 761 en 2e Klas met bagageafdeling BD3yge 766.

**Model:** Elk paar wagens zit telkens 2 maal met verschillende bedrijfsnummers in de display. De wagenparen zijn vast aaneengekoppeld en afzonderlijk verpakt. Lengte over de buffers van elk paar wagens ca. 122 mm.

### Highlights:

- Keuze tussen 6 paar wagens
- Bij de gespecialiseerde verkopers in een overzichtelijke display

€ 79,90 \* elk paar wagens

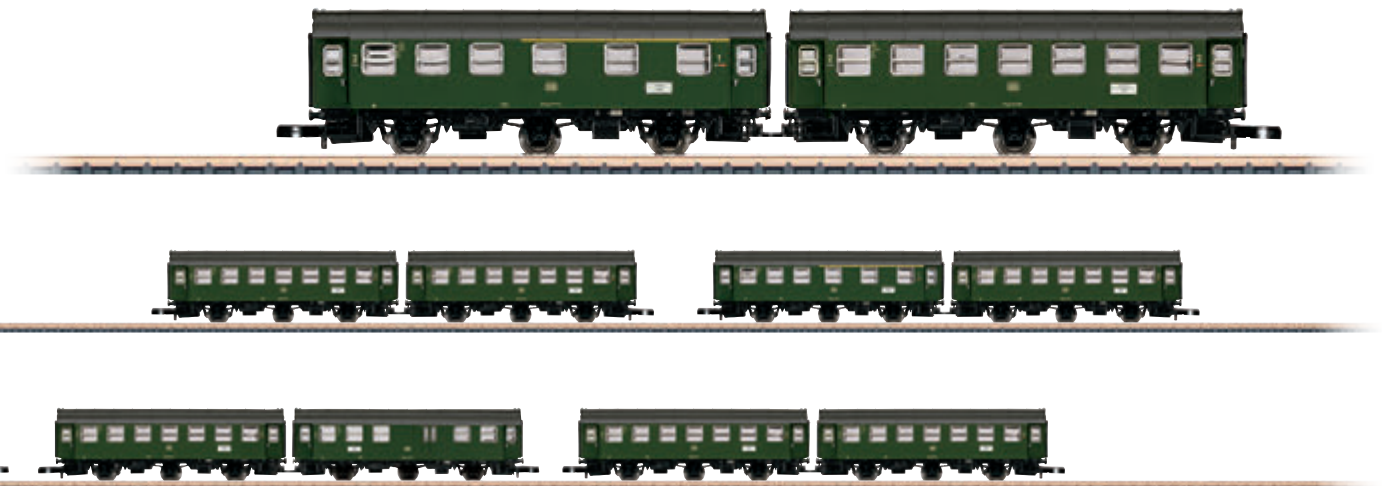



# Lokaalbaan op Usedom en Rügen



## 88069 Tenderlocomotief voor persontreinen type 78

**Voorbeeld:** Stoomlocomotief type 78 van de DR Ost in de uitvoering van Periode III.

**Model:** Voor het eerst in de DR Ost uitvoering met windleiplaten. Model met klokankermotor en fijn gevormde, voorbeeldgetrouwe en volledig functionerende drijfstangen. Voorzien van nagebootste remmen, zandpijpen en baanruimer. Alle aandrijfassen worden aangedreven. Verlichting met de rijrichting wisselend en voorzien van onderhoudsvrije, warm-witte led's. Lengte over de buffers 70 mm.



### Highlights:

- Metalen windleiplaten
- Klokankermotor
- Fijn gevormd, echt werkend, drijfstangenstelsel
- Voorzien van imitatie remmen en zandstrooipijpen

€ 269,-\*

Deze loc vormt samen met wagonset 87503 een PmG van de „Rügener Bäderbahn“.



## 87503 Gemengde set wagons „Rügener Bäder-PmG“

**Voorbeeld:** Gemengde treinset (PmG) personenwagons en goederenwagons „Ruganer Bäder“ van de DR Ost, Periode IIIb. Set bestaat uit 3 personenrijtuigen 2e klas type Bi 341, 1 gesloten goederenwagon type G-04 en een ketelwagon voor levensmiddelen type Zd met reclameopschrift „Aiga“.

**Model:** Set wagons van een gemengde persontrein met goederenvervoer (PmG) bestaande uit 3 personenwagons 2e klas, 1 gesloten goederenwagon zonder remmershuis, 1 twee-assige ketelwagon met remmershuis en reclameopschriften. De wagons zijn vervaardigd uit kunststof met verschillende nummers. Deze modellen zijn los niet verkrijgbaar. Totale lengte over de buffers ca. 277 mm.

€ 209,-\* (5 wagons)

Set 87503 past perfect bij stoomloc 88069.



O Land der dunkeln Haine,  
O Glanz der blauen See,  
O Eiland, das ich meine,  
Wie tut's nach dir mir weh!  
Nach Fluchten und nach Zügen  
Weit übers Land und Meer,  
Mein trautes Ländchen Rügen,  
Wie mahnst du mich so sehr!

Ernst Moritz Arndt schreef deze regels over zijn geboorte-eiland in zijn jeugd, ruim 150 jaar geleden.



|

87503

|

88069

|



## 88018 Stoomlocomotief serie 01.5

**Voorbeeld:** Sneltreinstoomlocomotief serie 01.5. Reco-uitvoering van de voormalige Deutsche Reichsbahn van de DDR (DR/DDR). Model in de uitvoering van tijdperk IV, met spaakwielen, standaard kolentender met opbouw 2'2'T34 en Witte-windleiplaten van het speciale model voor de serie 01.5.

**Model:** Volledig nieuw model van een BR 01.5. Uitvoering zoals de loc dienst deed bij de Deutsche Reichsbahn van de voormalige DDR. Met metalen kap en klokankermotor en een uiterst gedetailleerd

stangenstelsel. Met nagebootste Indusi magneten, remmen, baanruimer en zandstrooiers. Warm-wit frontsein met leds. Lengte over de buffers 114 mm.

### Highlights:

- ✓ Locomotiefkap vervaardigd uit metaal
- ✓ Klokankermotor

€ 299,- \*



## 82156 Schuifwandwagon Hbis-t 299

**Voorbeeld:** 2-assige particuliere schuifwandwagon van de Fa. Staatl. Fachingen, ingedeeld bij de Deutsche Bahn (DB). Wagon voor het vervoer van vochtgevoelige goederen.

**Model:** Wagon opbouw van kunststof, fijn gedetailleerd en nauwkeurig bedrukt, met voorbeeldgetrouwe opschriften. Schijfwielen zwart vernikkeld. Lengte over de buffers ca. 64 mm.

€ 39,99 \*



## 82092 Set carbidflessen wagons

**Voorbeeld:** Vijf wagons beladen met carbidflessen. Particuliere wagen van de SKW Trostberg AG, ingedeeld bij de Deutsche Bundesbahn (DB). Alle wagons in de uitvoering van tijdperk IV.

**Model:** Met verschillende wagonnummers en genummerde flessen. Fijn gedetailleerde uitvoering met opengewerkte metalen wagonbodem. Uiterst gedetailleerde imitatie van de afneembare carbid-flessen. Modellen niet afzonderlijk verkrijgbaar. Totale lengte 288 mm.

€ 219,- \* (5 wagons)

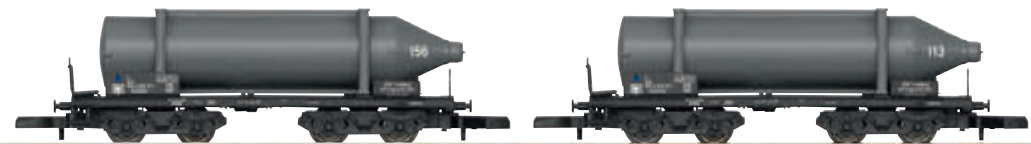





## 88211 Diesellocomotief V 125

**Voorbeeld:** Dieselhydraulische locomotief type V 125 (voormalige V-100) van de Württembergische Eisenbahn Gesellschaft (WEG). As-indeling Bo'Bo'. Model in de uitvoering van Periode V.

**Model:** Voorbeeldgetrouw aangepast locomotiefmodel in de uitvoering van periode V, met klokankermotor. Alle assen van beide draaistellen worden aangedreven. Vergrootte bufferplaten met bufferplaat waarschuwingskleuren. Met de rijrichting wisselende frontseinen voorzien van warm-witte en rode led's. Wielbanden donker vernikkeld. Lengte over de buffers 60 mm.

### Highlights:

- Klokankermotor
- Los gemonteerde ventilatoren op de lange machineafdekking

Eénmalige uitgave.

€ 239,- \*



## 82542 Set hogeboord wagons Eanos

**Voorbeeld:** Vier 4-assige open goederenwagons type Eanos-x 052 met Y 25 draaistellen van de Deutsche Bahn AG (DBAG), onder andere gebruikt voor het transport van schroot.

**Model:** Wagonopbouw van fijn gedetailleerde en nauwkeurig bedrukte kunststof, met voorbeeldgetrouwe opschriften. Y 25 draaistellen met kortkoppeling. Alle wagons beladen met „schroot“. Lengte over de buffers ca. 336 mm.

### Highlights:

- Lading: Schroot

€ 179,- \* (4 wagons)

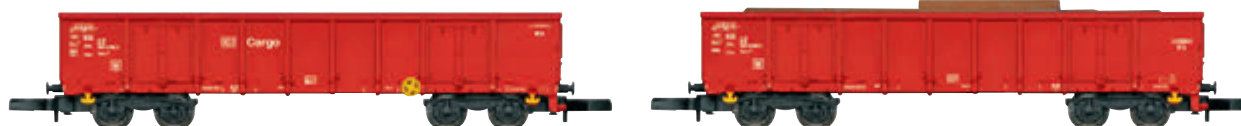
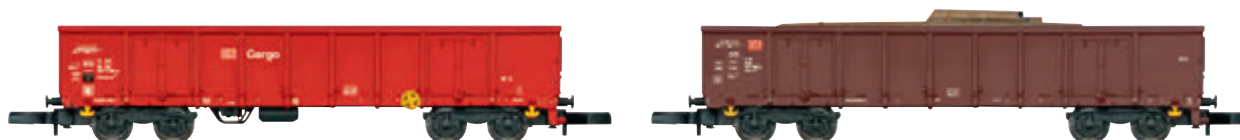

De BR 218 is in het tegenwoordige spoorverkeer (zowel regionaal als lange afstands verkeer) nog steeds niet weg te denken. In het noorden op de trajecten naar Fehmarn en Sylt en in het zuiden voor de IC's naar Oberstdorf (de machines komen van het Bw Kempten). Op de Schwabische zuidbaan van Ulm naar de Bodensee waar tot voor kort de diesels heersten, konden tot december 2021 de 218's van het BW Ulm aangetroffen worden, onder andere in de omloop IC 118/119.



## 88808 Diesellocomotief type 218

**Voorbeeld:** Dieselhydraulische locomotief 218 446-3 van de Deutsche Bahn AG (DBAG). Asvolgorde Bo'Bo'. Model in de uitvoering van Periode VI, kleur Oceaanblauw/Beige.

**Model:** Nauwkeurig, voorbeeldgetrouw, voorzien van de kleuren van Periode IV. Met klokankermotor. Met voorbeeldgetrouw vergrote bufferplaten. Alle assen in beide draaistellen worden aangedreven. Driepunts frontsein voorzien van warm-witte en rode leds, wisselend met de rijrichting. Donker vernikkelde wielbanden. Lengte over de buffers 75 mm.

### Highlights:

- Eénmalige speciale uitgave
- Klokankermotor
- Nauwkeurige beschildering
- Locomotief kan in deze uitvoering zowel voor Periode VI als voor Periode IV ingezet worden

€ 239,- \*





# Internationaal containertransport



## 82641 Grootverpakking containerdraagwagens Sgns

**Voorbeeld:** 8 verschillende KLV-draagwagens Sgns 691 van verschillende spoorwegmaatschappijen in de uitvoering van Periode VI.

**Model:** 8 verschillende container draagwagens Sgns 691, vervaardigd uit met metaal gevulde kunststof. Beladen met verschillende containers. Fijn gedetailleerde wagons met schijfwielen. Containers met nauwkeurige opschriften en elk met een eigen nummer. Lengte over de buffers per wagon ca. 90 mm.

### Highlights:

➤ Wagon opbouwen vervaardigd uit met metaal gevulde kunststof

€ 46,99 \* per wagon

Onder meer passend bij artikelnummer 88136.





### 88594 Elektrische locomotief Re 4/4 II

**Voorbeeld:** Elektrische locomotief Re 4/4 van de Zwitserse Staatsspoorwegen (SBB), met 1 stroomafnemer. Model in de hedendaagse uitvoering.

**Model:** Gedeeltelijk nieuw ontwerp van de uitvoering met 1 stroomafnemer. Onder meer de dakuitrusting is vernieuwd. Locomotief voorzien van klokankermotor met aandrijving op alle assen. Frontseinen voorzien van warm-witte en rode lichtdiodes. Lichtwisseling volgens Zwitsers model, 3x wit voor en 1x wit rechts achter. Meebewegende baanruimers aan beide zijden. Stroomafname kan omgeschakeld worden van opname via rail naar opname via bovenleiding. Lengte over de buffers 75 mm.

**Highlights:**

- Klokankermotor
- Meebewegende baanruimers
- Led verlichting met Zwitserse lichtwisseling

€ 249,- \*

*De eerste uitvoering van de Re 4/4 II – met slechts 1 pantograaf*



### 87663 Set personenrijtuigen type EW IV

**Voorbeeld:** Vier personenrijtuigen van de Zwitserse staatsspoorwegen (SBB/CFF/FFS). Drie standaard wagons type EW IV en een panorama-rijtuig. Eén EW IV A, twee EW IV B en een Apm in Intercity uitvoering. Modellen in de uitvoering vanaf 2019.

**Model:** Met nauwkeurige, voorbeeldgetrouwe kleuren en opschriften. Alle wagons met verschillende wagonnummers. Voorzien van kortkoppelingen. Donkere wielstellen. Totale lengte over de buffers 480 mm.

€ 229,- \* (4 wagons)

*Uitgevoerd in de hedendaagse „SBB-kleuren”*



87663

88594





## 88229 Elektrische locomotief serie 1020

**Voorbeeld:** Serie 1020 (Voormalige E94 DB) van de Oostenrijkse Staatsspoorwegen (ÖBB). Model in de uitvoering van Periode IV.

**Model:** Met klokankermotor. Geschikt voor gebruik met bovenleiding. Frontsein met warm-witte led's, met de rijrichting wisselend. Beide machineafdekkingen vervaardigd uit metaal. Beide draaistellen worden aangedreven. Nauwkeurige, voorbeeldgetrouwe kleuren en opschriften. Lengte over de buffers 85 mm.

€ 279,- \*

*In de klassieke bloedoranje uitvoering*



## 86684 Set rongenwagens van de ÖBB

**Voorbeeld:** 3 vier-assige rongenwagens Res 3936 van de Oostenrijkse Staatsspoorwegen (ÖBB) in de uitvoering van Periode IV.

**Model:** Nauwkeurig volgens het voorbeeld weergegeven kleur en opschriften. Wagonbodems vervaardigd uit metaal. Deze modellen zijn niet los verkrijgbaar. Eén lading boomstammen wordt meegeleverd. Totale lengte 276 mm.

€ 139,- \* (3 wagons)



| 86684

| 88229 |



## 81282 Treinset EC 64 „Mozart” met elektrische locomotief BR 103

**Voorbeeld:** Eurocity 64 (EC 64) „Mozart”. Set bestaande uit elektrische locomotief type 103.1 van de Deutsche Bundesbahn AG (DB AG) in de kleur oriënt-rood, 1 coupé rijtuig Amz, 1 restauratierijtuig WRmz en 3 coupé rijtuigen Bmz van de ÖBB. Alle wagons in de uitvoering van periode V.

**Model:** Klokankermotor. Locomotiefopbouw vervaardigd uit met metaal gevulde kunststof. Nauwkeurig gedetailleerde kleuren en opschriften. Voorzien van een klokanker motor en warm-witte led frontseinen die wisselen met de rijrichting. Machineruimte voorzien van bovenlichten met vensters en verlichting. Beide draaistellen aangedreven. Onzichtbaar gemonteerde schakelaar voor het omschakelen naar (functionerende) bovenleiding. Alle wagons voorzien van eigen, voorbeeldgetrouw wagonnummer en rijtuignummer en voorzien van kortkoppelings-haken. Lengte over de buffers ca. 690 mm.

### Highlights:

- Locomotiefkap vervaardigd van met metaal gevulde kunststof
- Klokankermotor
- Bovenlichten in de machineruimte voorzien van vensters met warm-witte ledverlichting
- Wagons met kortkoppelingen

€ 499,- \*

*Voorbeeldgetrouwe koersborden  
van Wenen-Westbf naar Parijs (Est)*







## 88362 Diesellocomotief met sneeuwruimers

**Voorbeeld:** Locomotief Di3 628 van het, uit de Noorse Staatsspoorwegen (NSB) voortgekomen, Spoorwegonderhoudsbedrijf JBV. In de uitvoering voor winterdienst met aangezette sneeuwruimers. Ombouw van een NOHAB-locomotief voor algemene dienst type Di3a.

**Model:** Deels nieuwe constructie met aangezette metalen sneeuwruimers. Meerdere metalen onderdelen los gemonteerd. Met klokankermotor. Beide draaistellen worden aangedreven. Voorbeeldgetrouwe afdekking van de draaistellen. Functionerende waarschuwingslichten op het dak. Frontsein met witte led's, met de rijrichting wisselend. Donkere wielbanden. Opbouw vervaardigd uit met metaal gevulde kunststof. Lengte over de buffers 88 mm.

€ 289,- \*

### Highlights:

- **Opbouw uit met metaal gevulde kunststof**
- **Aangezette sneeuwruimers**
- **Functionerende waarschuwingslichten**
- **Klokankermotor**
- **Voorbeeldgetrouwe afdekkingen van de draaistellen**

*Functionerende waarschuwingslichten*



*Net als in het echt met sneeuwruimer*



II III IV V VI

## 89013 Bouwpakket Speciaal Stootblok

**Voorbeeld:** Speciaal stootblok voor verschoven ladingen zoals dat gedurende tientallen jaren op rangeersporen aangetroffen kon worden. Zelfs nu zijn ze hier en daar nog te vinden.

**Model:** Zeer fijn gelaserd bouwpakket van een stootblok voor verschoven ladingen, bestemd voor het Märklin spoor Z. Nauwkeurig passend model vervaardigd uit architecten karton met nagebootste klinknagel koppen. Klein maar fijn nauwkeurig op schaal gemaakt uitrustings detail voor de bouw van de modelbaan. In het pakket zitten 2 bouwpakketjes. Kan met in de handel verkrijgbare houtlijm gemonteerd worden (b.v. Bindan, Ponal enz.).

III IV

## 89808 Bouwpakket noodseinhuis Hanau Hbf

**Voorbeeld:** Noodseinhuis Hanau op basis van noodpersonenrijtuig MCI. Door gebrek aan materiaal en materieel tijdens en na de oorlog werden uitgediende treinwagons vaak omgebouwd tot noodseinhuisen en daarvoor in de wederopbouw periode gebruikt.

**Model:** Gedetailleerd met laser uitgesneden, nauwkeurig model met vele details. Modelkader, interieur en romp van architecten karton. Ruiten worden meegeleverd. Te bouwen met en zonder bodemplaat.

I II III IV V VI

## 89708 Bouwpakket Station „Jagstzell“

**Voorbeeld:** Station Jagstzell. De gemeente Jagstzell met het station ligt in de Landkreis Ostalbkreis in Baden-Württemberg aan de spoorlijn Crailsheim – Ellwangen.

**Model:** Zeer fijn uiterst gedetailleerd gelasert, precies passend model met talrijke details. Uit architectenkarton vervaardigd model met binnen-inrichting en modelramen. Fijne zandsteen gegraveerde wanden en gegraveerde vensterbanken. Deuren en luiken met hout lijstwerk en vensterglas hoort bij het pakket. Het bouwpakket is geschikt voor het nabootsen van meerdere stations. Bij het pakket worden stations naamborden voor meerdere stations (Jagstheim, Schwabsberg) geleverd.

### Highlights:

- **Geschied voor vele tijdperken (Periode II-VI)**
- **Fijn uitgevoerd model**
- **Waardevol détail op de modelbaan**

€ 23,99 \* (2 stuks)

Maten van elk stootblok:  
L x B x H ca. 17 mm x 16 mm x 20 mm.



### Highlights:

- **Geschied voor veel tijdperken**
- **Uiterst gedetailleerd model**

€ 42,99 \*

Maten: L x B x H ca. 50 x 12 x 13 mm  
(+ bodemplaat L x B x H ca. 50 x 12 x 15 mm).



### Highlights:

- **Geschied voor de periodes I-VI**
- **Fijn gedetailleerd model**
- **Meerdere stations kunnen uitgebeeld worden**

€ 49,99 \*

Maten van het model met een kleine aanbouw:  
L x B x H ca. 80 mm x 50 mm x 52 mm.











## Precies het voorbeeld – onze Märklin Spoor 1

Met haar spoorwijdte van 45 mm en in een schaal van 1:32 wordt het Spoor 1 door de liefhebbers van modelspoor terecht aangeduid als „Koningsklasse“. Geen enkele andere spoorschaal benadert qua detaillering en uiterlijk de werkelijkheid zo dicht als de modellen in Spoor 1. Maar dank zij nieuwe technische ontwikkelingen kunnen er zelfs in Spoor 1 thans modellen geproduceerd worden die qua detaillering vroeger ondenkbaar waren.

Als adembenemend voorbeeld hiervoor dient het volledig nieuwe model van de legendarische Big Boy zoals hij in 2019, in het kader van zijn „WestCoast Steam Tour“, voor de eerste keer het aan de Stille Oceaan gelegen Noord-westen van de Verenigde Staten bezocht. **Deze reus van de spoorwereld is ook als model een stoomkolos voor uw spoorbaan met haar lengte van meer dan 126 cm en een gewicht van zegge en schrijve 15,6 kilo.** Om uw Big Boy op de juiste manier te presenteren verschijnt een vitrine met ingebouwde bediening via het internet.

Niet alleen de locomotief is een blikvanger, ook opvallend mooie wagons worden voor de verschillende tijdperken geproduceerd zoals bijvoorbeeld de blauw gekleurde goederenwagon „Kuba-Imperial“.

Op naar een nieuw seizoen met Märklin 1





### **55990 Stoomlocomotief serie 4000**

**Voorbeeld:** Zware stoomlocomotief voor goederenvervoer serie 4000 „Big Boy” van de Union Pacific Railroad (U.P.). Locomotief in oliegestookte uitvoering. Locomotiefnummer 4014. Model in de uitvoering omstreeks 2019.

**Model:** Volledig nieuwe uitvoering, zeer gedetailleerd en voorbeeldgetrouw uit metaal vervaardigd. Op grond van het hoge gewicht vervaardigd uit meerdere soorten metaal (Zink, Aluminium, Messing). De belangrijkste delen van het model, zoals het onderstel, de ketel, de bovenbouw, het machinistenhuis en delen van de tender zijn uit zinkdruk gietwerk c.q. onder druk gespoten aluminium vervaardigd. Verder aangezette delen grotendeels uit metaal (MS). Schitterend model met veel los gemonteerde delen en uiterst gedetailleerde machinistencabine. Rookkamerdeur kan geopend worden. Beweegbare deuren in het machinistenhuis en nog veel meer. Met digitale mfx+ decoder met 32 functies, geregelde hoogvermogens aandrijving en geluidsgenerator. Rijgeluid gesynchroniseerd met het aantal omwentelingen en verder uitgebreide geluidsfuncties. Functioneert zowel met wisselstroom- gelijkstroom-, Märklin digitaal- en DCC systeem. Voorzien van buffercondensator. Alle drijfassen worden aangedreven. Ingebouwde rookgenerator met stoomuitstoot synchroon aan de omwentelingen, aangpaste stoom uitstoot uit de cilindervent, stoomfluit, afblaaspip en veiligheidsklep. Drijfwerk- en meer verlichting schakelbaar. Frontsein met periodegetrouwe lichtkleur, wisselend met de rijrichting. Sluitlantaarns analoog in bedrijf, digitaal te bedienen. Verlichting middels onderhoudsvrije, warm-witte led's. Functionerend vertreklicht, markeerlichten en locnummer verlichting. Rood sluitlicht kan, net als de verlichting in het machinistenhuis en de omliepverlichting, apart uitgeschakeld worden. Digitaal schakelbare vuurkist verlichting wordt meervoudig geschakeld waardoor het „flakkeren” nagebootst wordt. Stoomschuif in drie standen verstelbaar (Vooruit, achteruit en duurloop). Figuren van het bedienend personeel zijn ingebouwd.

Een set onderhoudsmiddelen, bestaande uit handschoenen, smeerolie en een paar koppelingen wordt meegeleverd. De locomotief is, voor opstelling in een vitrine, gemonteerd op een sokkel van zwart aluminium. Kleinst berijdbare radius is 1,020 meter maar de aanbevolen radius is 1394 mm of groter. Lengte over de buffers ca. 126,5 cm. Gewicht ca. 15,6 kg.

€ 6.990,- \*

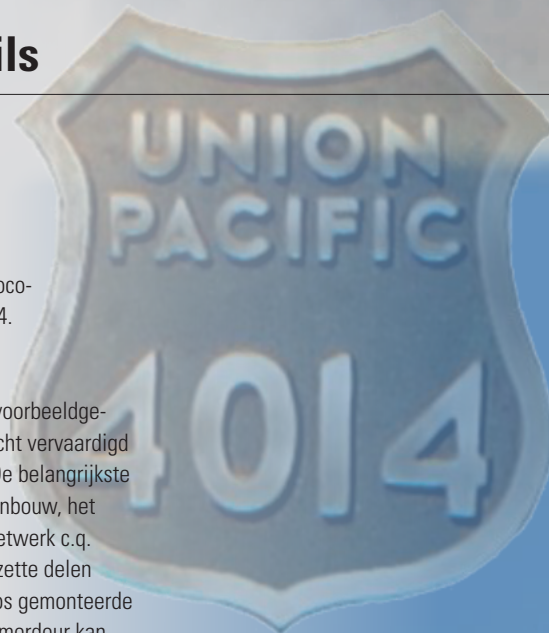



**Highlights:**

- Compleet opnieuw ontworpen, zeer gedetailleerd en volledig uit metaal gebouwd
- Loopwerk, opbouw, ketel enz. uit zinkdruk gietwerk en aluminium, aangezette delen zijn uit messing vervaardigd
- Nieuwe generatie decoder met buffercondensator en maximaal 32 functies
- Rookgenerator met stoomuitstoot gesynchroniseerd aan de omwentelingen, cylinder-stoom voor en achter, stoomfluit en nog meer stoomfuncties
- Rijgeluid lastafhankelijk gesynchroniseerd aan de omwentelingen en nog meer functies
- Frontverlichting met tijdperkgetrouwe lichtkleuren en warm-witte led's
- Rood achterlicht apart te schakelen
- Met verlicht drijfwerk, verlichting in het machinistenhuis, en verlichting op het bordes
- Met mfx decoder die geschikt is voor gebruik in wisselstroom- en gelijkstroomsystemen, Märklin digitaal en DCC
- Middels servomotor bedienbare regelstang.  
3 stappen: Vooruit, achteruit en duurloop



In het jaar 2019 zorgde de restauratie en opnieuw in bedrijfstelling van de grootste stoomlocomotief ter wereld, de Big Boy 4014, voor groot opzien. Dit werd gerealiseerd in het kader van het Golden Spike Jubileum.

Deze supersterke locomotief wordt door Märklin in een éénmalige serie geproduceerd. Hiermee kan een perfect model van dit gerestaureerde exemplaar op uw modelbaan gebracht worden.

De veelvuldige veranderingen in de constructie van het voorbeeld zijn door Märklin overgenomen en in het Spoor 1 model verwerkt.



Het rode sluitlicht kan in- en uitgeschakeld worden



De ramen kunnen, net als bij het origineel, naar wens geopend en gesloten worden

Met treinbeveiligingskast aan de rechter zijde van de olietender

De zilverkleurige aslagers van het nalooptdraaistel en de tender zijn opvallend mooi

Met apart bedacht „Soot Light”. Dit is het flakkeren in de vlampijpen dat men van buiten af kan zien door de beluchtingskleppen. (Vlampijp luchttoevoer)

Stoomuitstoot via de zogenaamde „blow down”

Voorzien van twee lichtmachines aan de ketel om te kunnen voorzien in de grote behoefte aan stroom

De handwielen zijn verwijderd, net als bij het origineel







De veiligheidskleppen zijn, net als bij het origineel, vervaardigd uit messing

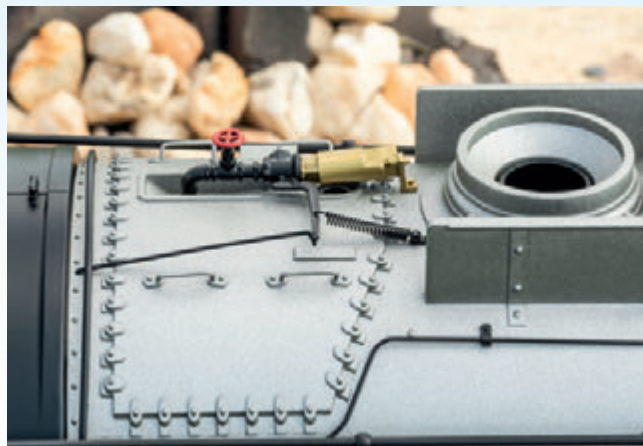

Zelfs de stoomfluit van de Märklin Big Boy heeft dezelfde vorm en maakt hetzelfde geluid als het origineel



Zelfs de stoomfluit van de Märklin Big Boy heeft dezelfde vorm en maakt hetzelfde geluid als het origineel

Rijgeluid gesynchroniseerd met de asomwentelingen en tevens afhankelijk van de belasting en nog meer speciale functies

*Big Boy*

Net als bij de allereerste Big Boy kreeg ook deze herrezen #4014 met krijt het opschrift Big Boy op de rookkamerdeur. Natuurlijk is dit opschrift ook op het model aanwezig.

Echt werkende vertreklampen, markeerlichten en bedrijfsnummer verlichting

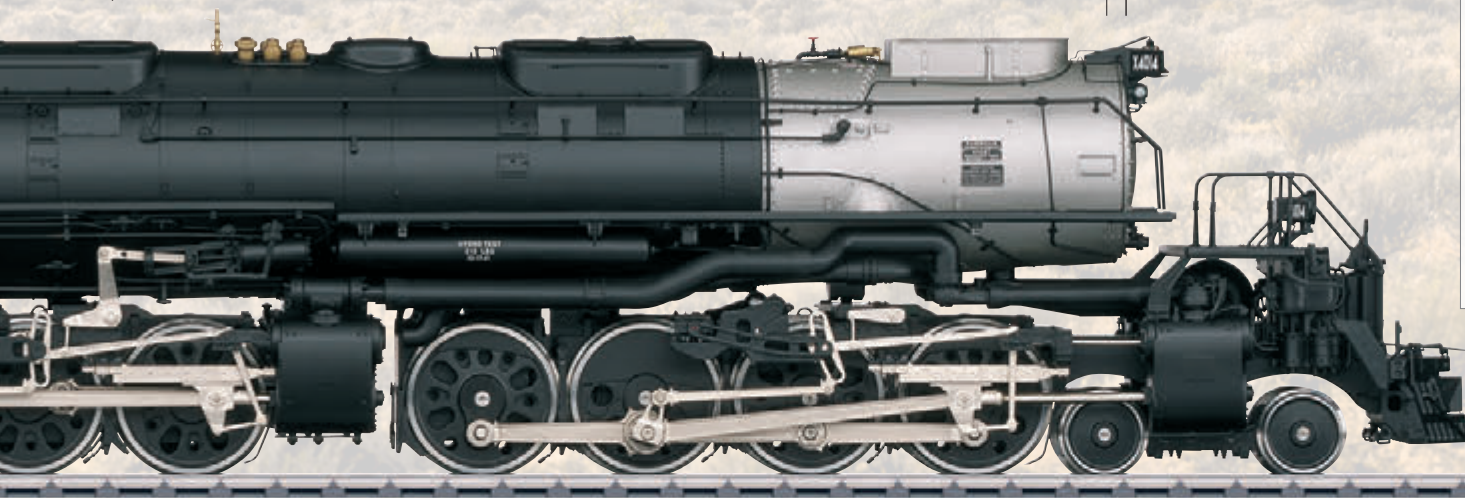

Digitale functies	CU	MS	MS 2	CS1	CS2-3	CS2-3
Frontsein						Sluitsein
Rookgarnituur						Rangeerfluit
Rijgeluid stoomloc						Conducteursfluit
Locfluit						Special light function
Telex-koppeling achter						Rangeerfluit
Cabineverlichting						Bel
Aanlooplamp						Nummerbord verlichting
Special light function						Speciale functie
Directe regeling						Rookgarnituur
Piepen van remmen uit						Special light function
Bel						Flikkeren vuurkist
Hulpblazer						Brandstof bijvullen
Luchtpomp						Veiligheidsventiel
Injecteur						Special sound function
Stoom afblazen						Locfluit
Generatorgeluid						Special light function

- Met update 3.55 ook maximaal 32 functies voor de MS2



# Funcievitrine

## 59968 Vitrine met functies voor de Märklin spoor 1 Big Boy

Stofdichte vitrine met bediening via internetbrowser voor de Spoor 1 Big Boy 55990. Stationair beweegbare aandrijving en bediening van bijna alle functies met smartphone, tablet of laptop met een scherm van gelijke grootte als het Märklin Central Station 3. De in de voet van de vitrine ingebouwde ledverlichting kan geschakeld en gedimd worden. Het onderste deel van de vitrine bestaat uit hoogwaardig, zwart gepolijst, plexiglas. De overkapping is eveneens nauwkeurig uit plexiglas vervaardigd. Electronica en aansluitingen zijn in de sokkel geïntegreerd.

Stroombron en benodigde QR-code en de bijbehorende software zijn bij de levering inbegrepen.

Kan gebruikt worden in combinatie met alle moderne besturings-systemen zoals onder andere Android, IOS en Windows.

### Highlights:

- **Bediening van de locomotiefuncties middels smartphone, tablet, notebook enz**
- **Geen ingewikkelde opstelling van rollenbanken**
- **Perfect om een locomotief tentoon te stellen**

€ 999,- \*

*Uitsluitend verkrijgbaar in de EU-landen, het VK, de USA, Canada, Australië, Nieuw-Zeeland en Japan*



*De in de voet van de vitrine ingebouwde ledverlichting kan geschakeld en gedimd worden*



Alleen te gebruiken voor 55990 (Big Boy), perfect voor de presentatie van dit buitengewone locomotief model.







# De Köfferli



## 55525 Elektrische locomotief serie Ce 6/8 I

**Voorbeeld:** Besneeuwde elektrische locomotief Ce 6/8 I „Köfferli“ in dennengroene kleurstelling zoals in gebruik in tijdperk III, begin jaren '50. Bedrijfsnummer 14201.

**Model:** Exclusieve eenmalige serie van een besneeuwde Köfferli. Onderstel met hoofdframe en locomotiefopbouw van persgietzink. Veel gemonteerde onderdelen van messing centrifugaalgietwerk. Met digitale decoder mfx met maar liefst 32 functies, ingebouwde stroombuffer, geregelde hoogvermogenaandrijving en uitgebreide geluidsfuncties, zoals rijgeluiden, ventilatoren, locomotiefluit, omroepen van meerdere stations, stationsmelding, achtergrondgeluiden van een station, enz. Gebruik naar keuze met wisselstroom, gelijkstroom, Märklin Digital en DCC mogelijk. Hoogvermogenmotoren met aandrijving op alle assen. Bij digitaal bedrijf motorisch op en neer beweegbare schaarstroomafnemer. Met de rijrichting wisselend wit ledfrontsein, traditioneel in gebruik, digitaal schakelbaar. Witte ledverlichting in de machinistencabines, afhankelijk van de rijrichting. Machineruimteverlichting schakelbaar. Zwitsers rijrichtingsafhankelijk frontsein in rood en wit, waarschuwing voor spookrijden aan voorzijde afzonderlijk schakelbaar. Deuren van de machinistencabine kunnen open, interieurinrichting, machinistencabine met machinistfiguur. Handgrepen van metaal en veel andere gemonteerde details, zoals: Borden, ruitenwissers, fluit en nog veel meer. Bufferbalken met veerbuffers en gemonteerde remleidingen. Standaard gemonteerde op afstand te bedienen Telex-koppeling achteraan, schroefkoppeling vooraan. Elke koppeling verwisselbaar met het andere koppelingstype (worden meegeleverd). Certificaat van echtheid wordt meegeleverd. Kleinst berijdbare boogradius 1.020 mm. Lengte over de buffers 60,3 cm. Gewicht ca. 6,3 kg.

### Highlights:

- Exclusief met de hand gemaakt model met sneeuw
- Certificaat van echtheid
- Gemaakt van persgietzink met gemonteerde onderdelen van messing centrifugaalgietwerk
- Uiterst gedetailleerd professioneel model
- Bij digitaal bedrijf motorisch op en neer beweegbare schaarstroomafnemer
- Digitaal schakelbare Telex-koppeling voor en achter
- Uiterst omvangrijke geluidsfuncties
- Stroombuffer
- Schroefkoppelingen voor voor en achter worden meegeleverd

€ 3.850,- \*

Het model heeft ook een gestileerde winterse ruitenwisserslag





*Eén voor één met de hand van sneeuw voorzien  
Met individuele meervoudige aankondiging  
op uw reis naar Bellinzona*

*Uiterst gedetailleerd professioneel  
model van persgietzink*

Digitale functies	CU	MS	MS 2	CS 1	CS 2-3	CS 2-3
Frontsein						
Telex-koppeling achter						
Rijgeluid eloc						
Locfluit						
Pantograaf 1						
Pantograaf 2						
Cabineverlichting						
Bezanden						
Directe regeling						
Piepen van remmen uit						
Interieurverlichting gang						
Perslucht afblazen						
Lichtfunctie						
Lichtfunctie						
Oliepomp voor transformatorolie						
Treinpasseerlicht						
Rangeerradio gesprek 1						
Rangeerradio gesprek 2						
Hoofdschakelaar						
Sluiten van deuren						
Omgevingsgeluid						
Compressor						
Rangeerfluit						
Ventilator						
Conducteursfluit						
Rangeersnelheid						
Stationsmelding: Er rijdt een...						
Meervoudige aankondiging						
Piepende ruitenwissers						
Geluid: tikkende snelheidsmeter						
Beschrijving prototype						
Telex-Koppeling voor						

– Met update 3.55 ook maar liefst 32 functies voor de MS2



# Klinkende meubelstukken op reis

III

## 58230 Gesloten goederenwagon GI 11

**Voorbeeld:** Privé grootvolume wagon type GI 11 ingedeeld bij de Deutsche Bundesbahn (DB), Met grote reclame opschriften „Kuba-Imperial“. Model in de uitvoering van Periode III.

**Model:** Lange wagonopbouw met tonnendak en nagebootste houten wanden. Deuren kunnen geopend worden. Veel los gemonteerde details. Zeer nauwkeurige kleurstelling en opschriften. Kleinst berijdbare radius 1020 mm. Lengte over de buffers 37,5 cm.

€ 249,- \*

*Op de gesloten goederenwagon prijkt het swingende logo van de pianofabrikant Kuba-Imperial*



IV

## 58715 Universele container-draagwagon Sgjs 716

**Voorbeeld:** Sgjs 716 van de Deutsche Bundesbahn (DB) in de uitvoering van Periode IV. Beladen met 3 twintigvoets containers waarvan 2 van de Hapag-Lloyd en 1 van Freightliner. Wagonnummer 31 80 443 7 572-9. Wagon in de uitvoering van Periode IV.

**Model:** Vier-assige wagon met vlakke bodem en neerklapbare rongen aan de zijkanten. Geladen met 3 twintigvoets containers. Alle containers kunnen afgenomen worden. De deuren kunnen net als bij het grote voorbeeld aan 1 kopkant geopend worden. Het onderstel is grotendeels vervaardigd uit metaal. Met beweegbare overgangsbordessen. Kleinst berijdbare radius 1020 mm. Lengte over de buffers 65,5 cm.

### Highlights:

- Containers afneembaar
- Containers zijn verschillend genummerd

€ 349,- \*



### Voeding voor aansluiting of voeding van Central Station 60216, 60226 en 60214/60215 en van booster 60175 en 60174.

Ingang 100 V tot 240 V /50 Hz – Uitgang schakelbaar naar 19 of 22 V/100 W gelijkspanning.

Aansluiting: 4-polige voor grote stroomsterktes geschikte mini-DIN-stekker.

De kabeldiameter tussen het Central Station en rails moet ten minste 0,5 mm<sup>2</sup> bedragen!  
Uitsluitend aanbevolen voor Spoor 1.



### 60152 Netvoeding 100 VA, 100-240 Volt, UK

€ 149,- \*



### 60153 Netvoeding 100 VA, 100-240 Volt, AU

€ 149,- \*



### 60156 Netvoeding 100 VA, 100-240 Volt, JP

€ 149,- \*





# Funcievitrines

Exclusieve presentatie en speelplezier in één, dat garandeert de nieuwe Märklin 1 functievitrine.

Via een QR-code met één druk op de knop aanmelden. Dan via uw smartphone of tablet alle functies van de tentoongestelde Märklin 1-locomotief via het touchscreen regelen. Rijfuncties, geluid of licht, de functievitrine is uiterst goed doordacht.

*Uitsluitend verkrijgbaar in de EU-landen, het VK, de USA, Canada, Australië, Nieuw-Zeeland en Japan*



<https://youtu.be/Z8A8aaS0pR0>



## 59961 Funcievitrine Märklin 1 kort

Tegen stof beschermde vitrine met webgebaseerde browserregeling.

Maximaal bruikbare loclengte van 70 cm.

Totale lengte ca. 73,2 cm.

€ 699,- \*

De uitvoerige productbeschrijving vindt u online op:  
<https://www.maerklin.de/products/59961>.



### Highlights:

- Aansturing van de locfuncties via smartphone, tablet, laptop, enz.
- Geen moeizame instelling van rolbokken
- Perfect voor de presentatie van locs

## 59960 Funcievitrine Märklin 1 lang

Tegen stof beschermde vitrine met webgebaseerde browserregeling.

Maximaal bruikbare loclengte van 89 cm.

Totale lengte ca. 92,5 cm.

€ 749,- \*

De uitvoerige productbeschrijving vindt u online op:  
<https://www.maerklin.de/products/59960>.



## 341062 Presentatievitriene

Displayverpakking met neutraal opklapbord voor besneeuwde elektrische locomotief Ce 6/8 I „Köfferi“ (55525).

Ook geschikt voor 55523, 55251, 55252, 55254, 55255, 55256, 55257 (lengte 75 cm)

€ 250,- \*



## 341063 Presentatievitriene

Displayverpakking met bijbehorend opklapbord voor serie 38 (55386)

€ 250,- \*



## 341064 Presentatievitriene

Displayverpakking met bijbehorend opklapbord voor serie VI c/serie 75 (55751).

Ook geschikt voor 55752 en 55753

€ 250,- \*



## 365401 Presentatievitriene

Displayverpakking met bijbehorend opklapbord voor serie 08 van de DR (55081)

€ 250,- \*

## 341071 Presentatievitriene

Displayverpakking met bijbehorend opklapbord voor stoomloc 241-A-58 van de SNCF (55085)

€ 250,- \*

## 341065 Presentatievitriene

Displayverpakking met bijbehorend opklapbord voor serie Ce 6/8 II „Krokodil“ (55681)

€ 250,- \*





# Museumwagon 2024

III

## 80035 Museumwagon spoor Z 2024

**Voorbeeld:** 2-Assige gesloten goederenwagon GI 11 van de Fa. Carl Zeiss te Oberkochen, ingedeeld bij de Deutsche Bundesbahn (DB) in de uitvoering van Periode III.

Enmalige uitgave. Alleen te verkrijgen in de winkel van het Märklineum te Göppingen.

€ 39,99 \*

**Model:** Goederenwagon in gedetailleerde uitvoering met reclame opschriften van de Fa. Zeiss. Lengte over de buffers 53 mm.



III

## 48124 Museumwagon-set spoor H0 2024

**Voorbeeld:** Twee-assige goederen/bagagewagon type Pwg, met reclameopschriften aan de zijkanten. Kleur oxyde-rood in de uitvoering als privéwagon van de firma Carl Zeiss te Oberkochen, ingedeeld bij de Deutsche Bundesbahn (DB). En een bestelwagen type Volkswagen T1 Bulli met open laadbak met huif van de firma Carl Zeiss. Model in de uitvoering omstreeks 1960.

### Highlights:

- Model is gebouwd volgens een voorbeeld van de Zeiss-baan uit het jaar 1920.
- Laadruimdeuren kunnen geopend worden
- Met een model van een Volkswagen T1 Bulli
- Aantrekkelijk verpakt in een metalen doosje

**Model:** Goederen/bagagewagon met dakopbouw en beweegbare laadruim-schuifdeuren.

Lengte over de buffers 9,6 cm. Set gelijkstroomwielen E700580.

Samen met een model van een Volkswagen VW T1 Bulli van Brekina.

Aantrekkelijk verpakt in een metalen doosje.

Enmalige uitgave. Alleen te verkrijgen in de winkel van het Märklineum te Göppingen.

€ 49,99 \*



ZEISS® is een geregistreerd handelsmerk van de Carl Zeiss AG en wordt met uitdrukkelijke toestemming gebruikt.

ZEISS® is a registered trademark of Carl Zeiss AG and is used with express permission.

## TRIX

Nog een goederen begeleidingswagon met andere opschriften vindt u als Trix H0 Museumwagon 2024 onder artikelnummer 24724 met daarbij informatie over de benodigde set wissel-wielen.



### 58004 Museumwagon Spoor 1 2024

**Voorbeeld:** Particuliere gesloten goederenwagon GI 11, van de firma Carl Zeiss te Oberkochen, ingedeeld bij de Deutsche Bundesbahn (DB). Wagonnummer 512 624 P.

**Model:** Lange wagonopbouw met tonnendak en nagebootste houten zijwanden met deuren die geopend kunnen worden. Veel los aangezette details. Met reclame opschriften van de firma Carl Zeiss te Oberkochen. Kleinst berijdbare radius 1,020 mm. Lengte over de buffers 37,5 cm.

Eenmalige uitgave. Alleen te verkrijgen in de winkel van het Märklineum te Göppingen.

€ 239,-\*



Een belevenis voor het hele gezin.

- OPENINGSTIJDEN
- Di-zo 10-18 uur
- Actuele speciale openingstijden
- op [www.maerklineum.com](http://www.maerklineum.com)

Reuschstraße 6  
73033 Göppingen





# Märklin Start up Club Jaarwagon 2024



## 47624 Märklin Start up Club Jaarwagon 2024

**Voorbeeld:** Twee-assige koelwagon in coole graffiti uitvoering.

**Model:** Twee-assige koelwagon met Relex koppelingen. De plankenstructuur van de wagon-opbouw wordt met 3-D druktechniek op de gladde wagonwand aangebracht. Lengte 11,5 cm. Een set gelijkstroom assen is apart verkrijgbaar onder artikelnummer E700580.

### Highlights:

- Opbouw van de wagon voorzien van coole graffiti
- De plankenstructuur van de opbouw wordt er met 3-D techniek opgedrukt
- Relex koppelingen voor snel en eenvoudig koppelen

Eénmalige serie.

€ 19,99 \*



Jaarmodel voor leden van de Märklin Start up Clubs en voor Märklin Insiders.

A large promotional banner for the Märklin Start up Club. On the left, a cartoon boy wearing a red cap, blue shirt, and headphones holds a magazine. The background shows a yellow and grey train engine with the number '114'. The banner is primarily purple and yellow. Text on the banner includes:

- 6 CLUBMAGAZINE IM JAHR
- KOMM IN DEN KINDERCLUB!**
- Club Website + Clubkarte + Clubwagen + Specials
- FÜR 6-12 JAHRE
- JETZT ONLINE REGISTRIEREN**
- www.maerklin.de/startup

A QR code is located in the bottom right corner of the banner.

Sinds het begin van de Märklin Insider-club in 1993 behoren de Club-jaarwagens in de spoorbreedten H0 en Z tot de grootste voordelen van het clublidmaatschap.

In de eerste Clubpost die elk jaar in januari bij de leden op de deurmat valt, ontvangen zij een bestelcoupon voor dit eenmalig geproduceerde exclusieve artikel. Deze kan via de gespecialiseerde verkoper gratis worden besteld. Het model wordt ook via deze verkoper geleverd.

Laat in de zomer zijn de populaire en deels in een nieuwe vorm geproduceerde wagens dan leverbaar.



## 80334 Insider-jaarwagon spoor Z 2024

**Voorbeeld:** Gesloten goederenwagon verbondstype Gbkl 236 van de Deutsche Bundesbahn (DB). Uitvoering zonder handrem en remmersbordes, met reclame opschriften Telefunken. Model in de uitvoering omstreeks 1972.

**Model:** Wagonopbouw en -bodem vervaardigd uit kunststof, fijn gedetailleerd en bedrukt en voorzien van voorbeeldgetrouwe opschriften. Schijfwielen zwart vernikkeld. Lengte over de buffers 53 mm.

Eénmalige uitgave, alleen voor leden van de Märklin Insider Club.



| 80324 | 80325 | 80326 | 80328 | 80329 | 80330 | 80331 | 80332 | 80333 | 80334 |



## 48174 Insider-Jaarwagon spoor H0 2024

**Model:** Twee-assige ketelwagon. Privéwagon van de BP Benzin und Petroleum AG te Hamburg, ingedeeld bij de Deutsche Bundesbahn (DB). Model in de uitvoering van tijdperk III.

**Model:** Met aangezet remmersplatform en aan 1 kopwand een ladder en laadplatform. Aan de ketelwand in de lengte gemonteerd „BP” schild. Open wagonbodem weergegeven. Lengte over de buffers 10 cm. Set gelijkstroomwielen E32376004.

*Met in de lengte gemonteerd schild aan de ketel*

Eénmalige uitgave, alleen voor leden van de Märklin Insider Club.

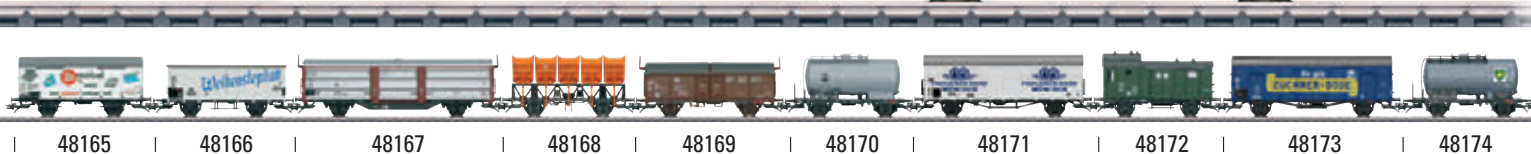

| 48165 | 48166 | 48167 | 48168 | 48169 | 48170 | 48171 | 48172 | 48173 | 48174 |



märklin Händler-Initiative

Alle op  
31 maart  
2024  
ontvangen  
aanmeldingen  
doen mee

Word ook lid van deze club, dan weet u zeker dat u nog een van de twee speciale modellen zult ontvangen.

Dat gaat gemakkelijk en snel via [www.maerklin.de](http://www.maerklin.de) (ga naar Clubs).



# Het clubmoment.

## Hooggespannen verwachtingen als u clublid bent.

Als Insider Club-lid kijkt u uit naar nog veel meer emotionele momenten: Laat u verrassen door de gratis Clubjaarwagen of het Clubpakket met het Clubnews en verbaas u als u uw exclusieve Clubmodel in handen heeft. Word vandaag nog een trots Clublid: club.maerklin.de

### Uw Clubvoordelen:

#### X 6x per jaar het Märklin Magazin

Het toonaangevende tijdschrift voor modelspoorliefhebbers! U vindt er alles over uw hobby: Gedetailleerde handleidingen voor het bouwen van een modelbaan, technische en productinformatie uit de eerste hand, spannende informatie over voorbeelden, tips voor actuele evenementen en nog veel meer. In de lidmaatschapscontributie is de abonnementsprijs voor het Märklin Magazin van 36 euro inbegrepen. Bestaande abonnementen op Märklin Magazines kunnen worden overgenomen.

#### X 6x per jaar het Insider Clubnews

Op 24 bladzijden en zes keer per jaar komt u alles te weten over „uw merk en uw club“. Met achtergrondartikelen, inkijkjes in de productie en informatie van de makers van de modelbanen kunt u zich helemaal in de wereld van Märklin onderdompelen.

#### X Exclusieve Clubmodellen

Exclusief ontwikkelde en geproduceerde Clubmodellen kunnen alleen door u als Clublid worden gekocht.

#### X Gratis Clubjaarwagen

Verheug u op de aantrekkelijke en alleen voor Clubleden leverbare jaarwagens, naar keuze in Spoor H0 of Z. **Liefhebbers van Spoor 1 krijgen in plaats van de jaarwagen optioneel elk aar een exclusief cadeau.**

#### X Jaarkroniek

Beleef de hoogtepunten van het Märklin-modelbaanjaar in bewegende beelden als exclusieve Club-film.

#### X Märklin-catalogus

De jaarlijks verkrijgbare hoofdcatalogus ontvangen Clubleden gratis via de gespecialiseerde verkopers.

#### X Vroegtijdige informatie

over de Märklin-nieuwigheden – vooraf via een downloadlink en daarna als gedrukte versie bij de Clubpost gevoegd.

#### X Clubkaart

Met uw persoonlijke clubkaart, die elk jaar opnieuw wordt vormgegeven, gaat de wereld van de modelspoorhobby op een heel bijzondere manier voor u open. Want als lid bent u niet alleen onze premiumklant, maar krijgt u ook **geweldige voordelen** van onze momenteel **meer dan 100 samenwerkende partners**. Bovendien biedt de persoonlijke lidmaatschapskaart de mogelijkheid alle in de Club aangeboden exclusieve producten te bestellen.

#### X Voordelen bij seminars

Clubleden profiteren van lagere prijzen bij het boeken van door ons aangeboden in-house seminars en workshops.

#### X Gratis verzending in de Online Shopverzending

Onze Online Shop biedt de leden gratis verzending binnen Duitsland.

#### X Clubreizen\*

Tijdens de aangeboden Clubreizen door fantastische landschappen en naar bijzondere bestemmingen beleeft u uw hobby op een bijzondere manier. Clubleden krijgen korting.

\* Afhankelijk van beschikbaarheid

#### X Klein welkomstgeschenk

voor elk nieuw lid – laat u verrassen.

#### X Tegoedbon ter gelegenheid van uw verjaardag

Voor hun verjaardag ontvangen Clubleden een tegoedbon voor onze online shop en eenmalig gratis toegang tot het Märklineum.

#### X Club-Newsletter

Via mail, biedt zesmaal per jaar interessante Club-onderwerpen en exclusieve informatie bij de Club-uitzendingen (alleen in het Duits).

#### Clublid worden is heel eenvoudig:

Hetzij online via: Club auf club.maerklin.de, of u vult het aanmeldformulier in en stuurt dat per post aan ons.

**Märklin Insider-Club**    **Telefoon:** +49 (0) 71 61/608 - 213  
**Postfach 9 60**            **Fax:** +49 (0) 71 61/608 - 308  
**73009 Göppingen**        **E-mail:** club@maerklin.com  
**Duitsland**                 **Internet:** www.maerklin.de

Het Clubteam is als volgt persoonlijk voor u beschikbaar:  
**maandag tot en met vrijdag van 13:00 tot 17:00 uur.**

De hier genoemde prestaties hebben betrekking op 2024. Wijzigingen voorbehouden.

powered by:

**märklin**  
INSIDER CLUB

PASSIE VERBINDT.

Ja, ik wil lid van de Märklin Insider Club worden

Heer  Mevr.

Titel \_\_\_\_\_

\*Naam, Voornaam (a.u.b. in blokletters) \_\_\_\_\_

\*Straat, Huisnummer \_\_\_\_\_

\*\*Toevoeging adres \_\_\_\_\_

\*PC \_\_\_\_\_ \*Ort \_\_\_\_\_

\*Land \_\_\_\_\_

Telefoon \_\_\_\_\_ \*Geboortedatum (DD/MM/JJJJ) \_\_\_\_\_

@ E-mail-adres \_\_\_\_\_

Gewenste communicatietaal

Duits  Engels  
 Frans  Nederlands

## Mijn dealer

Naam \_\_\_\_\_ Straat \_\_\_\_\_

PC \_\_\_\_\_ Ort \_\_\_\_\_

## Mijn jaarwagen ontvang ik in

Spoor H0 of  Spoor Z

(beide is – ook tegen meerprijs – niet mogelijk)

Ik ben spoor 1-belangstellende en ontvang het exclusieve jaargeschenk.

## Ik ontvang Märklin Magazin rechtstreeks van PressUp

ja, mijn abo-nr. \_\_\_\_\_  neen

De met \* gekenmerkte velden a.u.b. invullen.

Datum \_\_\_\_\_ Handtekening \_\_\_\_\_

## Mijn jaarbijdrage van EUR 89,95/CHF 109,95/US \$ 109.00 (stand 2024) betaal ik:

D  AT  BE  NL

via volgende incassomachtiging:

Hiermee machtig ik u met recht van herroepen, de steeds door mij te betalen clubbijdrage per vervaldatum ten laste van mijn girorekening door automatische afschrijving over te schrijven.

Rek.nr. \_\_\_\_\_

Bankcode \_\_\_\_\_

bij bank \_\_\_\_\_

## Naam en opschrift van de rekeninghouder (indien van bovenstaand adres afwijkend)

\*Naam, Voornaam (a.u.b. in blokletters) \_\_\_\_\_

\*Straat, Huisnummer \_\_\_\_\_

\*PC \_\_\_\_\_ \*Plaats \_\_\_\_\_

alle landen

Overschrijving (na ontvangst rekening)

Betaling is uitsluitend bij een online aanmelding mogelijk.

Datum \_\_\_\_\_ Handtekening \_\_\_\_\_

## Uw lidmaatschap van de Märklin Insider Club

Hartelijk dank voor uw belangstelling voor het lidmaatschap van de Märklin Insider Club! We verheugen ons op u! Aan de ommezijde vindt u het aanmeldingsformulier. Neem de volgende aanwijzingen en voorwaarden voor uw lidmaatschap in acht. Deze regelen de verhouding tussen u en ons, de Gebr. Märklin & Cie. GmbH, Stuttgarter Straße 55 – 57, 73033 Göppingen, Duitsland, voor uw lidmaatschap van de Märklin Insider Club:

### Lidmaatschapsbijdrage

Wij heffen een lidmaatschapsbijdrage met een hoogte van momenteel EUR 89,95 / CHF 109,95 / US \$ 109.00 per lidmaatschapsjaar (naar gelang het land waar u uw vaste woonplaats heeft). Op het formulier kunt u de door uw gewenste betalingssoort aangeven. We bieden u de mogelijkheid uw lidmaatschapsbijdrage door middel van SEPA-incasso, stortingsbewijs, overschrijving of creditcard te betalen.

### Begin en einde van uw lidmaatschap

Uw lidmaatschap (en daarmee uw persoonlijke clubjaar) begint op de datum van de ontvangst van de betaling van uw lidmaatschapsbijdrage bij ons. U ontvangt alle toekomstige clubvoordelen voor de duur van een jaar. Het lidmaatschap wordt automatisch met een nieuw clubjaar verlengd indien u niet uiterlijk 6 weken voor het einde van uw persoonlijke clubjaar bij ons opzegt.

Wij behouden ons voor de lidmaatschapsbijdrage te verhogen of deze lidmaatschapsvoorwaarden te wijzigen. Dit delen we u tijdig vooraf mede, verbonden met uw recht om het lidmaatschap in dit geval met een termijn van drie weken buitengewoon op te zeggen. Daarop wijzen wij u in dit geval ook nog een keer uitdrukkelijk.

### Vragen en klantenservice

Voor vragen staat ons clubteam graag op maandag t/m vrijdag van 13 tot 17 uur tot u beschikbaar. Telefoon + 49 (0) 71 61 / 608-213; e-mail: club@maerklin.com

### Informatie over gegevensbescherming

Uw persoonlijke gegevens die u ons met uw aanvraag ter beschikking stelt, worden opgeslagen volgens de bepalingen van de Duitse wet op de gegevensbescherming (Bundesdatenschutzgesetz). Voor zover u ons niet uitdrukkelijk uw instemming met de ontvangst van reclame meedeelt, gebruiken we uw gegevens alleen voor het beheer van uw lidmaatschap in de Märklin Insider Club. U heeft het recht om te allen tijde informatie over uw bij ons opgeslagen persoonlijke gegevens te ontvangen en het gebruik daarvan te allen tijde met toekomstige werking te herroepen. U kunt afhankelijk van de wettelijke bepalingen uw persoonlijke gegevens laten corrigeren, blokkeren of verwijderen. Richt u zich hiervoor rechtstreeks tot ons: Gebr. Märklin & Cie. GmbH, Stuttgarter Straße 55 – 57, 73033 Göppingen, Duitsland of per e-mail aan club@maerklin.com

In het kader van mijn clublidmaatschap kan ik ook informatie over producten, evenementen en andere activiteiten van Märklin per e-mail ontvangen (deze toestemming kunt u op elk moment intrekken).

Gelieve mijn gegevens alleen te gebruiken voor administratie voor mijn lidmaatschap. Ik wil niet dat er nog per e-mail contact met me wordt gelegd voor marketing of promotie. Ik weet en besef dat ik geen informatie meer krijg per mail, zoals de tweemaandelijks exclusieve Online-Newsletter voor de club, de herinneringen voor de uiterste besteldatum van een clubmodel of het rechtstreeks aan mij voorstellen van nieuwigheden.

## Hoe hebt u de Club gevonden?

- |  |  |
|--|--|
| <input type="checkbox"/> Bij de vakhandel          | <input type="checkbox"/> Catalogus/Noviteitenbrochure          |
| <input type="checkbox"/> Via vrienden/kennissen    | <input type="checkbox"/> Märklin Magazin                       |
| <input type="checkbox"/> Ik kreeg reclame          | <input type="checkbox"/> Ander modelbaantijdschrift            |
| <input type="checkbox"/> Modelbaanbeurs-/evenement | <input type="checkbox"/> Sociale media (Facebook, enz.)        |
| <input type="checkbox"/> Märklineum                | <input type="checkbox"/> Productbijlage                        |
| <input type="checkbox"/> Website                   | <input type="checkbox"/> Bijlage bij bestelling op Online Shop |
| <input type="checkbox"/> Newsletter                | <input type="checkbox"/> Campagne                              |

Datum \_\_\_\_\_ Handtekening \_\_\_\_\_



**ANTWOORD**  
**Märklin Insider-Club**  
**Postfach 9 60**  
**73009 Göppingen**  
**Duitsland**

## Uw Clubvoordelen:

### 6x per jaar het Märklin Magazin

Het toonaangevende tijdschrift voor modelspoorliefhebbers! U vindt er alles over uw hobby: Gedetailleerde handleidingen voor het bouwen van een modelbaan, technische en productinformatie uit de eerste hand, spannende informatie over voorbeelden, tips voor actuele evenementen en nog veel meer. In de lidmaatschapscontributie is de abonnementsprijs voor het Märklin Magazin van 36 euro inbegrepen. Bestaande abonnementen op Märklin Magazines kunnen worden overgenomen.

### 6x per jaar het Insider Clubnews

Op 24 bladzijden en zes keer per jaar komt u alles te weten over „uw merk en uw club“. Met achtergrondartikelen, inkijkjes in de productie en informatie van de makers van de modelbanen kunt u zich helemaal in de wereld van Märklin onderdompelen.

### Exclusieve Clubmodellen

Exclusief ontwikkelde en geproduceerde Clubmodellen kunnen alleen door u als Clublid worden gekocht.

### Gratis Clubjaarwagon

Verheug u op de aantrekkelijke en alleen voor Clubleden leverbare jaarwagons, naar keuze in Spoor H0 of Z. Liefhebbers van Spoor 1 krijgen in plaats van de jaarwagon optioneel elk aar een exclusief cadeau.

### Jaarkroniek

Beleef de hoogtepunten van het Märklin-modelbaanjaar in bewegende beelden als exclusieve Club-film.

### Märklin-catalogus

De jaarlijks verkrijgbare hoofdcatalogus ontvangen Clubleden gratis via de gespecialiseerde verkopers.

### Vroegtijdige informatie

over de Märklin-nieuwigheden – vooraf via een downloadlink en daarna als gedrukte versie bij de Clubpost gevoegd.

### Clubkaart

Met uw persoonlijke clubkaart, die elk jaar opnieuw wordt vormgegeven, gaat de wereld van de modelspoorhobby op een heel bijzondere manier voor u open. Want als lid bent u niet alleen onze premiumklant, maar krijgt u ook geweldige voordelen van onze momenteel meer dan 100 samenwerkende partners. Bovendien biedt de persoonlijke lidmaatschapskaart de mogelijkheid alle in de Club aangeboden exclusieve producten te bestellen.

### Voordelen bij seminars

Clubleden profiteren van lagere prijzen bij het boeken van door ons aangeboden in-house seminars en workshops.

### Gratis verzending in de Online Shopverzending

Onze Online Shop biedt de leden gratis verzending binnen Duitsland.

### Clubreizen\*

Tijdens de aangeboden Clubreizen door fantastische landschappen en naar bijzondere bestemmingen beleeft u uw hobby op een bijzondere manier. Clubleden krijgen korting.

\* Afhankelijk van beschikbaarheid

### Klein welkomstgeschenk

voor elk nieuw lid – laat u verrassen.

### Tegobon ter gelegenheid van uw verjaardag

Voor hun verjaardag ontvangen Clubleden een tegobon voor onze online shop en eenmalig gratis toegang tot het Märklineum.

### Club-Newsletter

Via mail, biedt zesmaal per jaar interessante Club-onderwerpen en exclusieve informatie bij de Club-uitzendingen (alleen in het Duits).

**Meldt u nu meteen online aan via [club.maerklin.de](http://club.maerklin.de)**

Gratis Clubjaarwagon 2024

Spoor Z



Spoor H0



De hier genoemde prestaties hebben betrekking op 2024. Wijzigingen voorbehouden.

Het Club-team is voor leden telefonisch bereikbaar op **maandag tot en met vrijdag van 13:00 tot 17:00 uur.**

**Postadres** Märklin Insider-Club, Postfach 9 60,  
73009 Göppingen, Deutschland  
**Telefoon** + 49 / (0) 71 61 / 608-213  
**Fax** + 49 / (0) 71 61 / 608-308  
**E-mail** [club@maerklin.com](mailto:club@maerklin.com)  
**Internet** [www.maerklin.de](http://www.maerklin.de)



## Märklin Direkt-Service

De Märklin-vakhandel is uw aanspreekpartner voor reparaties en verbouwingen van analoog naar digitaal. Voor de vakhandel zonder eigen service-afdeling en voor particuliere klanten nemen wij de verbouwingen via onze reparatie-afdeling in Göppingen over. U krijgt een kostencalculatie inclusief de opgaven en kosten voor de veilige verzending. Als u uw modellen in onze fabriek in Göppingen persoonlijk wilt afgeven en afhalen, wend u zich a.u.b. tot ons Service-Point in het Märklineum.

**Openingstijden van het Service-Point** in het Märklineum, Reuschstraße 6: Dinsdag tot zondag van 10.00 tot 18.00 uur

**Gebr. Märklin & Cie. GmbH**  
**Reparaturservice**  
**Stuttgarter Straße 55-57**  
**D-73033 Göppingen**

**Telefoon** +49 (0) 71 61 / 608 -222  
**Fax** +49 (0) 71 61 / 608 -225  
**E-mail** service@maerklin.de

## Fabrieksgarantie

Bovenop de wettelijke garantie die door uw Märklin-vakhandelaar als uw contractpartner wordt verleend, biedt de firma Gebr. Märklin & Cie. GmbH bij verschillende producten een extra fabrieksgarantie. Voor de inhoud en voorwaarden van deze garantie verwijzen we u naar de bijbehorende handleiding en/of de bijgevoegde garantiedocumenten. Op onze regionale internetsites verneemt u hoe aanspraak op garantie kunt maken.

## Algemene opmerkingen

Märklin-producten voldoen aan de Europese veiligheidsvoorschriften (EU-normen) voor speelgoed. Voorwaarde voor een zo groot mogelijke veiligheid bij werkelijk gebruik van onze producten is echter dat de voorschriften bij gebruik van de afzonderlijke producten in acht worden genomen. In de bedieningshandleiding, die bij alle producten bijgesloten is, vindt u daarom aanwijzingen voor een correcte aansluiting en voor een juist gebruik van uw product; deze aanwijzingen moeten in ieder geval in acht genomen worden. Het is raadzaam dat ouders samen met hun kinderen de bedieningshandleiding van elk product bespreken. Dat zorgt voor veiligheid en garandeert jarenlang plezier in de omgang met uw modelbaan. Enkele algemeen belangrijke punten zijn hierna samengevat.

## Aansluiting van spoorbanen

Gebruik voor het bedrijf uitsluitend schakelnetdelen van Märklin. We verzoeken u om alleen gebruik te maken van schakelnetdelen uit het actuele product-programma, omdat deze schakelnetdelen voldoen aan de actuele veiligheidsnormen en toelatingsrichtlijnen. Volg hierbij de aanwijzingen in de handleidingen op. Schakelnetdelen zijn geen speelgoed. Ze dienen voor de stroomvoorziening van de modelspoorbaan. Naast deze aanwijzingen dienen ten behoeve van de bedrijfsveiligheid ook de aanwijzingen in de handleidingen van de betreffende Märklin-producten te worden opgevolgd.

## Belangrijke Service-data

### Duitsland

#### Service Center

Advies over vervangende onderdelen, technische vragen, producten en reparatieopdrachten (maandag t/m vrijdag 13.00 tot 17.00 uur)

**Telefoon** +49 (0) 7161/608-222  
**Fax** +49 (0) 7161/608-225  
**E-mail** service@maerklin.de

### Zwitserland / Fr / It

#### Technische Hotline

dinsdag, donderdag en zaterdag van 14.00 tot 18.00 uur  
Contactpersoon: Alexander Stelzer

**Telefoon** +41 (0) 56/667 3663  
**Fax** +41 (0) 56/667 4664  
**E-mail** service@maerklin.ch

### Spanje

#### Servicekontakt

maandag t/m vrijdag 9.00 tot 13.00 uur  
**Telefoon** +43 (0) 93 480 15 23  
**E-mail** lutjens@lutjens.es

### Nederland

#### Technische Hotline

Bereikbaar op maandag, woensdag en vrijdag van 14.00 tot 16.00 uur  
Contactpersoon: Sybrân Wiersma  
**Telefoon** +31 (0) 522-78 21 88  
**E-mail** service@marklin.nl

### België

#### Technische Hotline

maandag van 20.00 tot 22.00 uur  
zondag van 10.00 tot 12.00 uur  
Contactpersoon: Hans Van Den Berge  
**Telefoon** +32 (0) 9 245 47 56  
**E-mail** customerservice@marklin.be

### USA

#### Technische Hotline

maandag t/m vrijdag van 6.00 tot 21.00 uur  
Contactpersoon: Curtis Jeung en Rick Sinclair, Digital Consultants  
**Telefoon** 650-569-1318  
**E-mail** digital@marklin.com

### Reparatieservice

Onze geautoriseerde servicebedrijven staan u met raad en daad bij.

Een gedetailleerde adressenlijst vindt u op onze website onder:

**[www.maerklin.de/de/service/kundenservice/reparaturservice](http://www.maerklin.de/de/service/kundenservice/reparaturservice)**



# Register artikelnummers/Garantievoorwaarden

Artikel	Blz.	Prijs €*	Artikel	Blz.	Prijs €*	Artikel	Blz.	Prijs €*
00730	42	**44,99	43768	14	199,-	80334	139	-
03111	U2	59,-	43769	15	99,99	81282	119	499,-
18045	101	399,-	43852	46	67,99	82092	113	219,-
20124	29	44,99	43861	46	67,99	82156	113	39,99,-
26621	16	519,-	43872	47	73,99	82542	114	179,-
26931	62	1.199,-	43914	50	67,99	82641	116	**46,99
29124	28	149,99	43925	50	67,99	86004	109	109,-
30111	6	299,-	43934	51	67,99	86235	108	139,-
30131	86	299,-	43936	55	199,-	86684	118	139,-
341062	135	250,-	43953	51	67,99	87061	111	**79,90
341063	135	250,-	44224	29	24,99	87503	112	209,-
341064	135	250,-	44252	26	19,99	87568	106	139,-
341065	135	250,-	44831	26	19,99	87663	117	229,-
341071	135	250,-	45031	73	42,99	88018	113	299,-
365401	135	250,-	45902	99	45,99	88069	112	269,-
36643	72	289,-	46231	83	135,-	88211	114	239,-
36817	88	339,-	46346	81	139,-	88229	118	279,-
36873	26	89,99	46358	88	94,99	88362	120	289,-
37086	36	449,-	46463	95	139,-	88510	108	229,-
37480	100	399,-	46660	38	39,99	88594	117	249,-
37829	10	429,-	47154	58	299,-	88808	115	239,-
37931	39	529,-	47155	73	49,99	88820	107	199,-
38445	96	489,-	47158	89	79,99	88976	110	299,-
38462	69	699,-	47164	89	99,99	88986	111	269,-
38463	68	699,-	47180	73	79,99	88995	106	269,-
38590	78	789,-	47228	85	87,99	89013	121	23,99
38860	77	429,-	47470	70	149,-	89708	121	49,99
39090	82	569,-	47471	80	149,-	89808	121	42,99
39125	48	429,-	47472	71	149,-			
39132	40	459,-	47624	138	19,99			
39151	44	419,-	48124	136	49,99			
39201	56	419,-	48174	139	-			
39202	94	419,-	48264	38	179,-			
39215	52	339,-	48659	86	139,-			
39295	75	429,-	48660	34	189,-			
39296	74	429,-	48882	98	42,99			
39332	84	429,-	55525	130	3.850,-			
39338	90	419,-	55990	124	6.990,-			
39490	93	679,-	58004	137	239,-			
39532	32	529,-	58230	132	249,-			
39596	76	549,-	58715	133	349,-			
39705	20	1.099,-	59960	134	749,-			
39721	87	429,-	59961	134	699,-			
40361	8	199,-	59968	128	999,-			
40400	27	49,99	60152	133	149,-			
40401	27	49,99	60153	133	149,-			
40402	27	84,99	60156	133	149,-			
42698	91	199,-	60524	103	109,-			
42745	95	67,99	60525	103	89,99			
42850	54	139,-	76552	103	44,99			
43762	95	67,99	76553	103	36,99			
43767	12	369,-	80035	136	39,99			

Nuttige informatie over Märklin, de reparatieservice, algemene informatie en servicecontactgegevens vindt u op <https://www.maerklin.de/>

Een bijgewerkte verklaring van de tekens vindt u op internet onder [www.maerklin.de](http://www.maerklin.de) bij het betreffende product door met de muis over het symboolveld te bewegen, of in de actuele Märklin hoofdcatalogus.

\* Alle prijsopgaven zijn niet verbindend aanbevolen verkoopprijzen.  
\*\* Prijs per wagon

## Märklin MHI garantievoorwaarden

Onafhankelijk van de u wettelijk ter beschikking staande nationale-garanties jegens uw Märklin MHI-vakhandelaar als uw verdrags-partner of uw rechten op productgarantie garandeert de firma Gebr. Märklin & Cie. GmbH u bij aankoop van dit Märklin MHI-product (deze producten zijn voorzien van het pictogram) tevens een fabrieksgarantie van 60 maanden vanaf de datum van aankoop onder de volgende condities. Daarmee hebt u onafhankelijk van de plaats van aankoop de mogelijkheid om ook rechtstreeks bij de firma Märklin als fabrikant van het product opgetreden defecten of storingen te reclameren. De Märklin fabrieksgarantie geldt uitsluitend voor de techniek van de modellen. Optische gebreken of onvolledige producten kunnen in het kader van de garantieverplichting bij de verkoper worden gereclameerd.

## Garantievoorwaarden

Deze fabrieksgarantie geldt voor een periode van 24 maanden vanaf de datum van aankoop bij een officiële Märklin-vakhandelaar, met een maximum van 60 maanden vanaf de schrapping van het artikel uit het catalogusassortiment, voor MHI-producten bedraagt de periode 60 maanden vanaf de datum van aankoop bij de officiële Märklin-vakhandelaar, met een maximum van 72 maanden vanaf de schrapping uit het catalogusassortiment. Als aankoopbewijs geldt het door de Märklin vakhandelaar volledig ingevulde garantiebewijs of de koopbon. Daarom raden we dringend aan om dit garantiebewijs met de koopbon te bewaren. Dekking van de garantie / uitzonderingen: Deze garantie omvat naar keuze van de fabrikant het gratis oplossen van eventuele storingen of het gratis vervangen van defecte delen die aantoonbaar berusten op constructie-, materiaal- of fabricagefouten, met inbegrip van de daarmee samenhangende onderhoudsprestaties. Verdere aanspraken op deze fabrikantgarantie zijn uitgesloten.

## De aanspraak op garantie vervalt

- Bij storingen als gevolg van slijtage of bij gebruik van versleten onderdelen.
- Als het inbouwen van bepaalde elektronische onderdelen tegen de aanwijzingen van de fabrikant in door niet daarvoor geautoriseerde personen is uitgevoerd.
- Bij gebruik van een andere dan door de fabrikant bedoelde toepassing.
- Als de in de gebruiksaanwijzing door de fabrikant aangegeven aanwijzingen niet zijn opgevolgd.
- Elke aanspraak op garantie, onderhoud of vervanging wegens schade is uitgesloten als in producten van Märklin vreemde onderdelen zijn ingebouwd die niet door Märklin zijn vrijgegeven waardoor het gebrek of de schade is veroorzaakt. Dit geldt tevens voor verbouwingen die noch door Märklin noch door werkplaatsen zijn uitgevoerd welke door Märklin hiertoe geautoriseerd zijn. Principieel geldt ten gunste van Märklin het aantoonbare vermoeden dat oorzaken voor het gebrek of schade genoemde vreemde onderdelen of verbouwingen zijn.
- De garantietermijn wordt niet verlengd door onderhoud of vervanging. Aanspraken op garantie kunnen zowel rechtstreeks bij de verkoper of door opsturen van het betreffende onderdeel met het garantiebewijs of de koopbon en een schaderapport rechtstreeks naar de firma Märklin worden gezonden. Märklinen de verkoper nemen bij reparaties geen verantwoordelijkheid voor eventueel door de klant op het product opgeslagen gegevens of instellingen. Ongefrankeerd opgestuurde garantieaanspraken kunnen niet worden aangenomen.

Het adres is: Gebr. Märklin & Cie. GmbH · Reparatur-Service  
Stuttgarter Straße 55-57 · 73033 Göppingen · Deutschland  
E-Mail: [service@maerklin.de](mailto:service@maerklin.de) · Internet: [www.maerklin.de](http://www.maerklin.de)









## Kom, kijk en verbaas u:

Märklin opent de deuren in Göppingen. Maak kennis met alle aspecten van de productie en daarnaast is er nog veel meer te beleven. Voor het hele gezin is er van alles te doen – **wij verheugen ons op uw bezoek!**

**Zet het alvast in uw agenda!**

Actuele programma-informatie:  
[www.maerklin.de](http://www.maerklin.de)



# märklin

## Open dag

Toegang tot de fabriek van 9.00-16.00 uur

Informatie over het actuele programma: [www.maerklin.de](http://www.maerklin.de)

# 13 en 14 september 2024 in Göppingen



# märklin



Märklin is opnieuw merk van de eeuw. Voor de derde keer op rij heeft een commissie van merkdeskundigen Märklin tot merk van de eeuw verkozen. Als merk van de eeuw is Märklin vertegenwoordigd in het wereldwijd erkende merkregister „Deutsche Standards“.



Märklin voldoet aan de eisen van een kwaliteitsmanagementsysteem conform ISO 9001. Dit wordt regelmatig gecontroleerd en gecertificeerd door TÜV Süd. U hebt daardoor de zekerheid dat u een kwaliteitsproduct van deze gecertificeerde firma koopt.



**Gebr. Märklin & Cie. GmbH  
Stuttgarter Straße 55–57  
73033 Göppingen  
Germany**

[www.maerklin.de](http://www.maerklin.de)

**Service:**

**Telefoon: +31 (0)522 78 21 88**

**E-mail: [service@marklin.nl](mailto:service@marklin.nl)**

Wijzigingen en leveringsmogelijkheden voorbehouden. Alle opgaven van prijs, gegevens en maten onder voorbehoud. Vergissingen en drukfouten onder voorbehoud.

Prijzen naar de actuele prijsstand op het moment van ter perse gaan – Prijswijzigingen in de loop van het jaar voorbehouden – Prijzen maximaal geldig tot het verschijnen van een volgende prijslijst/catalogus. Bij de afbeeldingen gaat het deels om handmonsters, retoucheringen en renderings. De serieproductie kan in detail van de betreffende modellen afwijken. Märklin behoudt zich het recht voor om een aangekondigd nieuw artikel bij onvoldoende vraag te annuleren. **Mocht deze informatie geen prijsopgaven bevatten, vraag a.u.b. uw vakhandelaar naar de actuele prijslijst.**

Alle rechten voorbehouden. Nadruk, ook gedeeltelijk, verboden.  
© Copyright by Gebr. Märklin & Cie. GmbH.

In Duitsland geproduceerd.  
Printed in Germany.

**395 954 – 01 2024**

Images: Blz. 109 – 2024 Envato Elements Pty Ltd

Bezoek ons op:  
[www.facebook.com/maerklin](http://www.facebook.com/maerklin)  
Bezoek ook onze LGB-facebook-pagina: [www.facebook.com/LGB](http://www.facebook.com/LGB)

